



Hoe afwatering de identiteit  
van jouw stad kan accentueren

ACO FREESTYLE

ACO. we care for water



**ACO Freestyle: Afwatering als onderdeel van de architectuur** 2

---

**Roosters op maat** 8

---

**Roosters uit onze designcatalogus** 10

---

**Roosters op voorraad** 14

---

## Afwatering als onderdeel van de architectuur

De tijd dat ACO puur op functionaliteit mikte, ligt al een tijdje achter ons. De toekomstige stad zal niet alleen architectuur en technologie combineren, maar zal ook aantrekkelijk en leefbaar moeten zijn. We merken dat de grote steden graag een eigen identiteit willen, het liefst met architecturale pareltjes die vervaardigd zijn uit milieuvriendelijke materialen.

Bij ACO blijven we uiteraard de prioriteit geven aan het slim omgaan met regenwater, maar daarnaast wensen we graag samen met architecten mee te schrijven aan architecturale verhalen. We geloven heel erg in die complementariteit maar zeker ook in de meerwaarde van onze producten op weg naar die leefbare steden van morgen.

### Samen kom je verder

“In het ‘Freestyle’ gamma van ACO werken we met een roosterdesign dat de identiteit van het project kan accentueren. Een eigen ontwerp van de architect in combinatie met onze kennis resulteert in een uniek en gepersonaliseerd rooster dat geschikt is voor openbare plaatsen.”

- ◀ Voor de herinrichting van de voetgangerszone in Elsene bijvoorbeeld werkten we nauw samen met Arter Architects. Ook hier kon ACO meeschrijven aan het architecturaal verhaal. De stad wou een stukje geschiedenis uitstralen, meer bepaald het middeleeuws transport van hout. Zo ontwierpen we samen met de architect een rooster met houtnerven. De mogelijkheden zijn dus legio.



“Accentueer  
de identiteit  
van je project”



reddot winner 2020



We geloven ook sterk in multidisciplinariteit, het bij elkaar brengen van talenten. Wij hebben veel kennis en techniciteit in huis, maar laten ons uiteraard graag bijstaan door creatieve mensen.

Zo spraken we enkele jaren geleden de Franse designer Franck Magné aan om een uniek rooster te ontwerpen. Deze ontwerper overtuigde ons meteen, hij is begaan met het milieu en ontwikkelde heel wat innovatieve producten met oog voor mens en natuur. Zijn geloof in ‘affordance’, wat betekent dat de functie van een product dit ook visueel moet uitstralen, trok ons heel erg aan. De samenwerking kon beginnen en zo ontstond ons ‘Voronoi rooster’. Zulke partnerships zijn uiteraard geweldig verrijkend.

**VORONOI**  
by ACO

Keuze uit 3

mogelijkheden

Laat je verbeelding spreken met onze Freestyle roosters. Jij vertelt, bedenkt, of ontwerpt en wij werken uit. Zo ontstaan onmiskenbare roosterontwerpen voor bijzondere plaatsen.

1

### Op maat

Laat je ideeën de vrije loop. Gebruik je logo, je wapenschild of een stadslegende.

2

### Beschikbare ontwerpen

Kies uit onze designcatalogus

3

### Uit voorraad leverbaar

8 ontwerpen meteen leverbaar

ACO Freestyle „DrainBow“

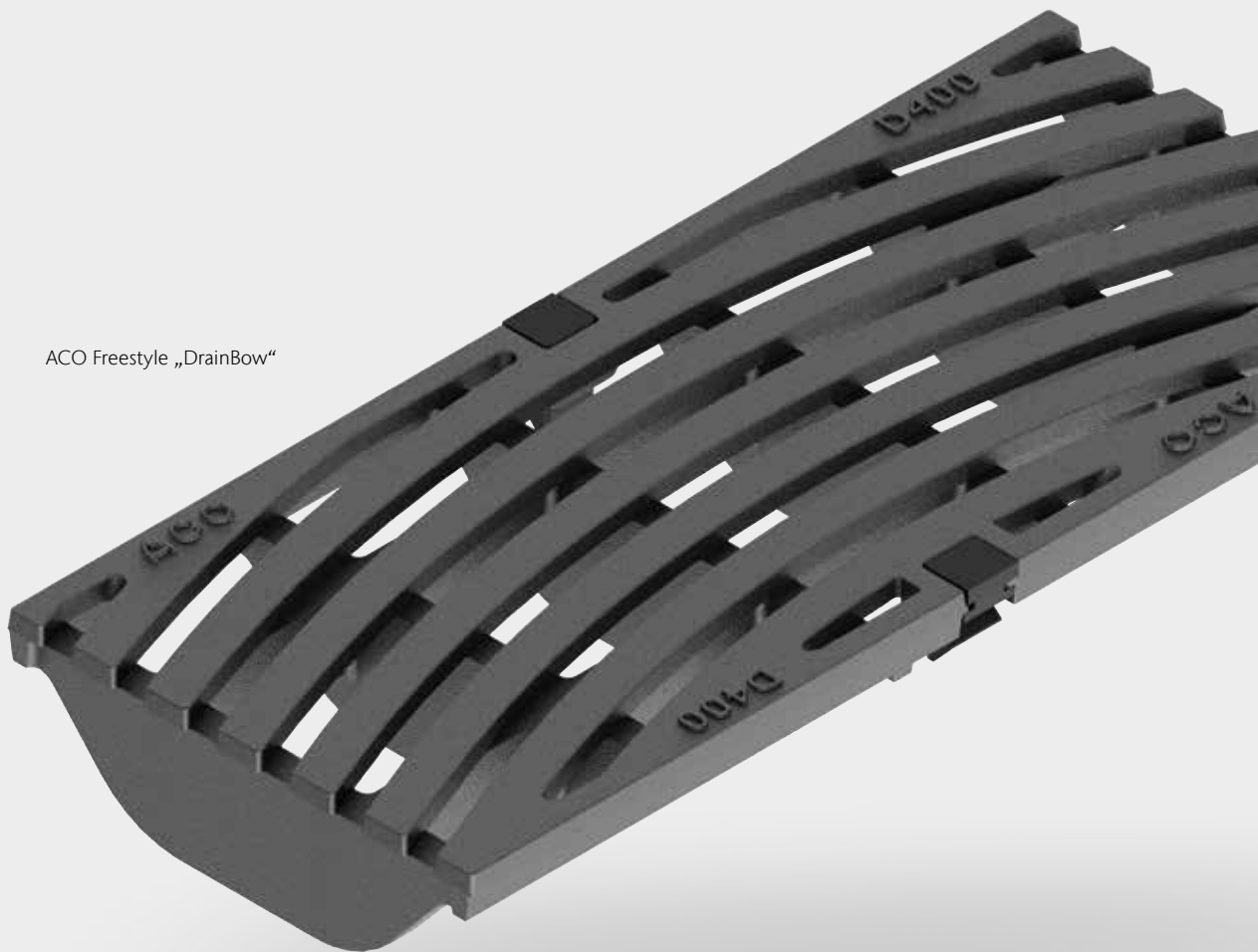

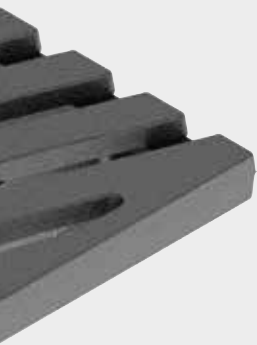

ACO Freestyle „Voronoi“



ACO Freestyle „Leaf“



ACO Freestyle „Square“



ACO Freestyle „Flag“

Creativiteit in

## landschapsarchitectuur

Gietijzeren roosters bieden unieke ontwerpmogelijkheden, bijvoorbeeld in voetgangerszones of op promenades. Lokale thema's, evenementen of bijzondere kenmerken van de stad kunnen tot uiting komen in het ontwerp van de roosters.

### Kenmerken van deze unieke Freestyle roosters

- Voor gebieden met een hoge verkeersintensiteit (belastingsklasse D 400 volgens DIN EN 1433)
- Verkrijgbaar in de meest voorkomende nominale breedtes:
  - 100, 150 en 200 mm
  - 300 en 500 mm zijn mogelijk
- Materiaal: nodulair gietijzer EN-GJS-500-7
- Afwerking naar keuze: zwart op waterbasis of KTL-coating
- Schroefloze ACO roostersluiting Drainlock
- Oplage: naar eigen ontwerp vanaf 200 stuks



#### LED-verlichting

ACO Eyeleds: ronde LED lampen met een diameter van 20 mm en roestvrijstalen rand in het gegoten rooster. Zo wordt het design door lichtaccenten onderstreept.

## ACO Freestyle en ACO DRAIN® afwatering – de ideale combinatie

Freestyle roosters combineer je met de ACO DRAIN® gootsystemen Multiline Seal in en PowerDrain Seal in. Deze zijn berijdbaar tot belastingsklasse D 400 volgens DIN EN 1433.



### Vereenvoudigde plaatsing

Voor toepassingen tot en met klasse D 400 kan de PowerDrain Seal in als een type-I goot geplaatst worden. Er is dus geen volledige betonomhulling noodzakelijk.

Dat is niet alleen op esthetisch vlak een voordeel, het is meteen een fikse besparing op de uiteindelijke kost en op de installatietijd.

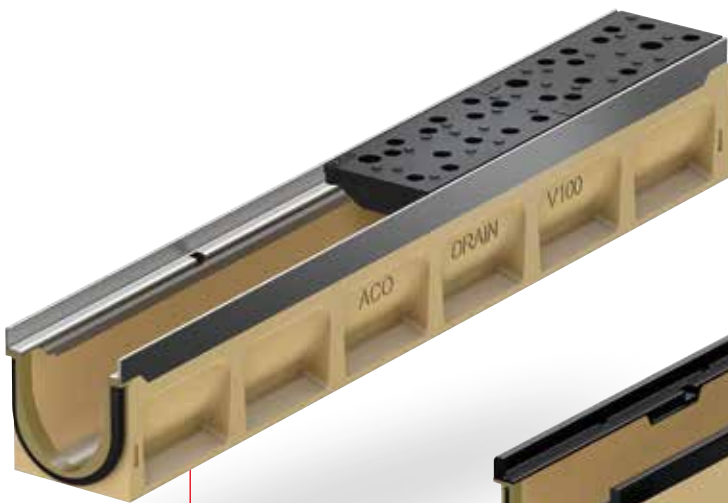

Seal in  
TECHNOLOGY

#### Multiline Seal in afvoergoot

- Randbescherming roestvrij staal / verzinkt staal
- Volgens DIN EN 1433 / DIN 19580
- Nominale breedtes 100, 150 en 200 mm
- Belastingsklassen A 15 - E 600
- Met gegoten rooster Freestyle tot belastingsklasse D 400

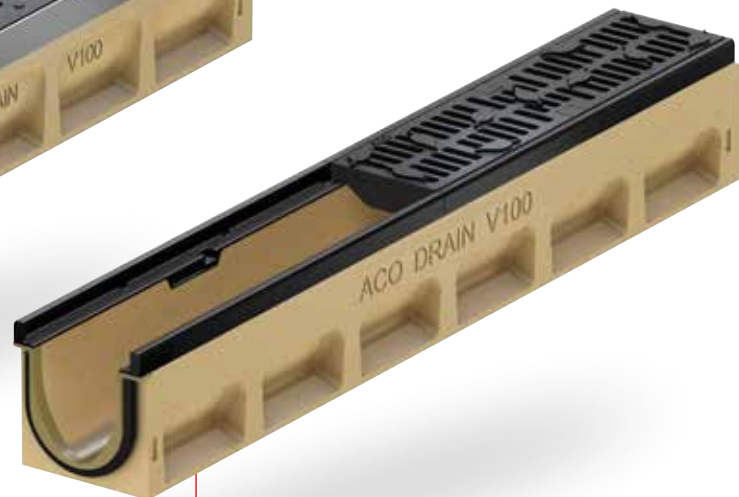

Seal in  
TECHNOLOGY

#### PowerDrain Seal in afvoergoot

- Randbescherming van gietijzer
- Volgens DIN EN 1433 / DIN 19580
- Nominale breedtes 100, 150 en 200 mm
- Belastingsklassen A 15 - F 900
- Met gegoten rooster Freestyle tot belastingsklasse D 400
- 12 mm breed gietijzeren frame

### Productvoordelen

- Waterdichte afvoergoot dankzij Seal in technologie (volgens IKT-Testrapport D01185)
  - Standaard met EPDM-afdichting aan de gootverbinding
  - Gootelement uit duurzaam ACO polyesterbeton
  - Eenvoudige installatie
- Voor de bescherming van het grondwater
- Voor de bescherming van de fundering van constructies
- Voor een gecontroleerde regenwaterbehandeling
- Verbeterde zelfreiniging door V doorsnede en egale overgang tussen kanaalaansluitingen
- Robuust gootlichaam
- Met Drainlock® roosterbevestiging

1

## Op maat: Speciaal ontwerp voor jouw straten of pleinen

Elk idee kan worden uitgevoerd - of het nu gaat om het wapenschild van de stad, een logo of zelfs een bijzonder kenmerk van de stad.

Jij bedenkt en wij doen de rest. De roosters worden volledig vervaardigd in de ACO gieterij.

Een leuke, een boodschap,  
een naam, het kan allemaal

Met de nieuwe innovatieve V 200 afdekplaat voor ACO afvoerkanalen kies jij wat er op komt te staan.

Letterplate  
V 200



Geef een leuke touch aan je straten en pleinen met de ACO 'Letterplate'-afdekplaten met persoonlijke opschriften. Als onderdeel van een grotere bestelling van Freestyle design roosters, bieden wij deze ook aan **in een kleine oplage van 5 stuks of meer.**

### 1 Idee

Jouw ontwerp mag een tekening of een CAD-bestand zijn.

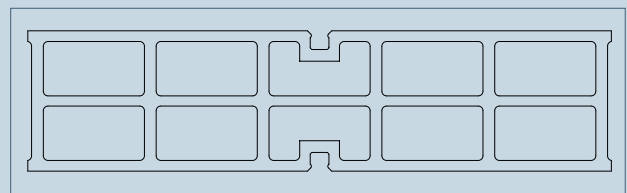
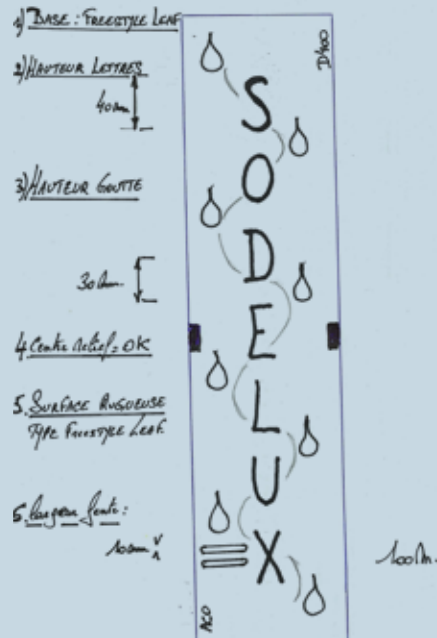

Draagstructuur van het rooster met een nominale breedte van 100  
(500 x 123 mm)

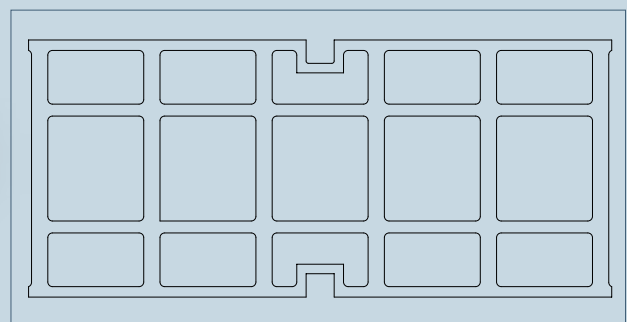

Draagstructuur van het rooster met een nominale breedte van 200  
(500 x 223 mm)



## 2 3D-Model

Wij maken graag het 3D-model voor jou en coördineren het definitieve ontwerp.

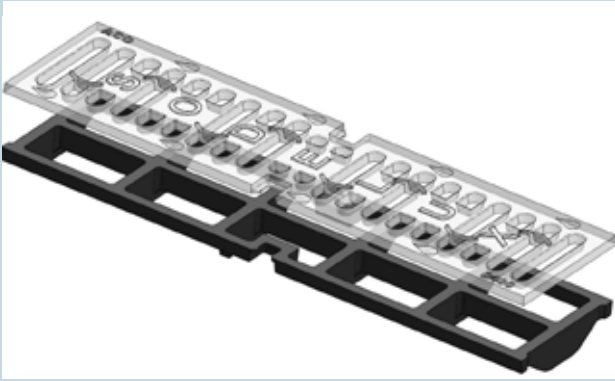

## 5 Gieten

De moderne productiefaciliteiten van ACO Guss in Kaiserslautern garanderen onze hoge kwaliteitsnormen.



## 3 Goedkeuring van het ontwerp

Nadat het ontwerp is goedgekeurd, begint de sterkteberekening en wordt een simulatie uitgevoerd.

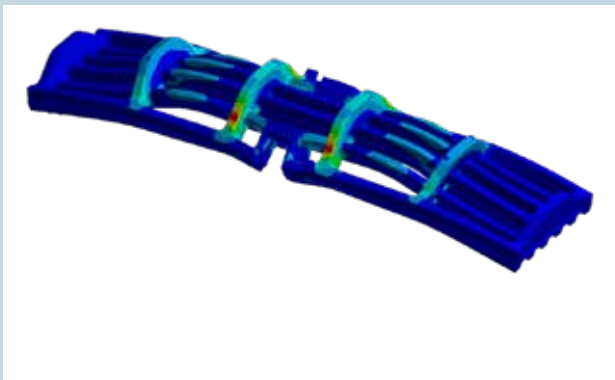

## 6 Coating

Ter bescherming van het oppervlak wordt een verf op waterbasis aangebracht. Desgewenst kan ook een kathodische dompellak (KTL-coating) worden aangebracht.



## 4 Gereedschap bestellen

Het onderste deel van het rooster bestaat al. Alleen de oppervlakteplaat met jouw individuele ontwerp moet worden gemaakt.



## 7 Jouw ontwerp is klaar

Je ontvangt de nodige certificaten, volgens DIN EN 1433.

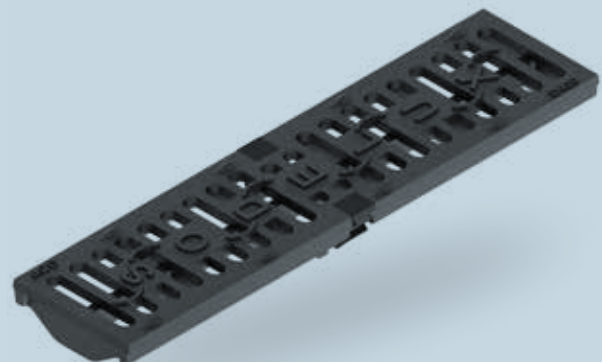

# 2

## Beschikbare ontwerpen

Reeds ontworpen door designers

Deze roosters werden allemaal eens op maat geproduceerd voor specifieke projecten. Misschien passen ze wel in jouw stad of gemeente.



Böblingen  
V 100

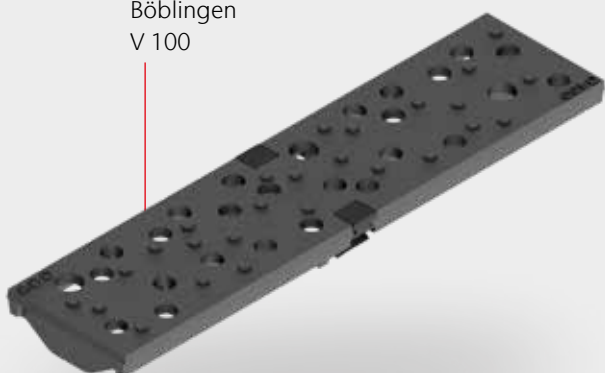

Buffalo  
V 100



Harmony  
V 100, V 150, V 200

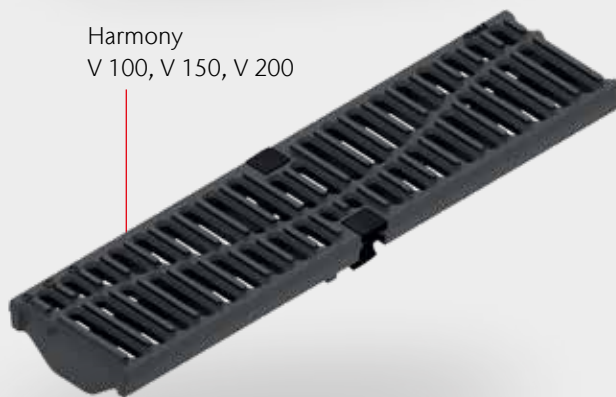

Retro  
V 150

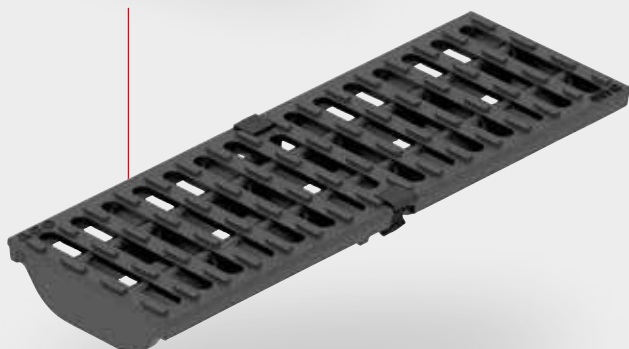

Acanthus  
V 150

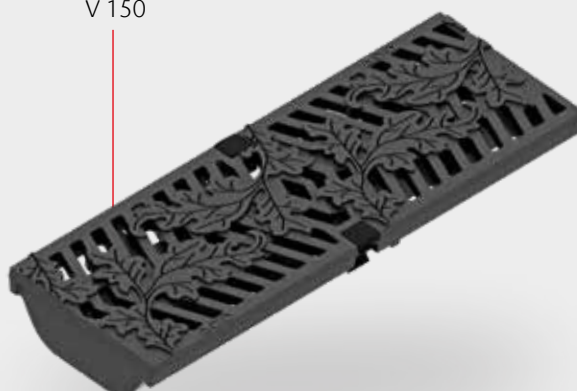

# Maak gebruik van bestaande designroosters

Monoblock  
V 200



Stör  
V 200

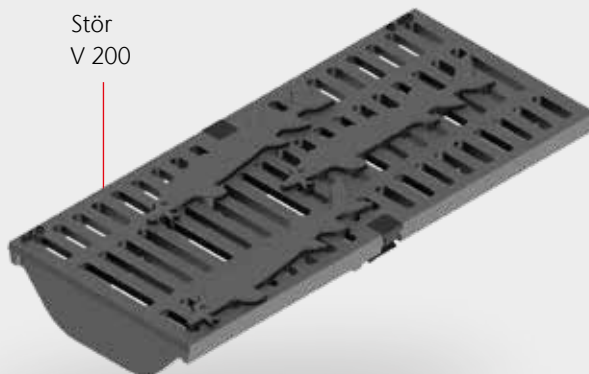

Tree A  
V 200

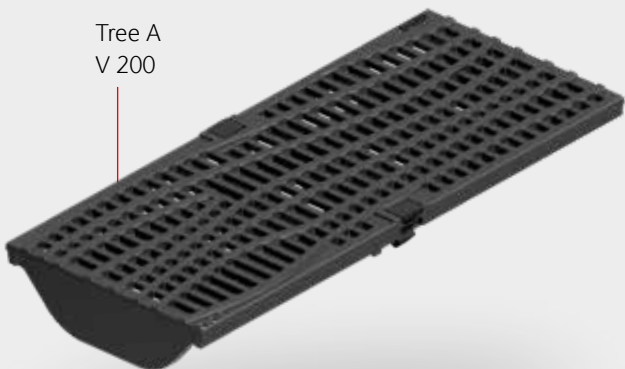

Tree B  
V 200

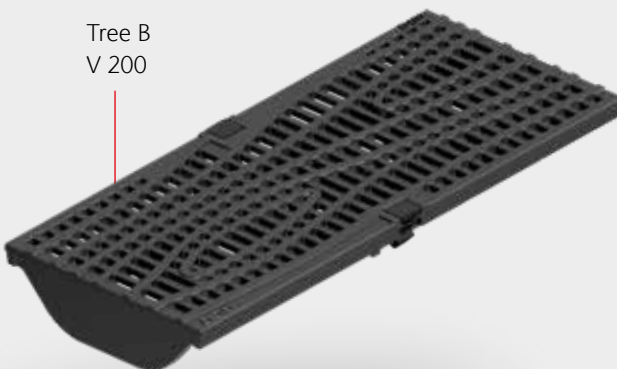

DrainBow  
V 200

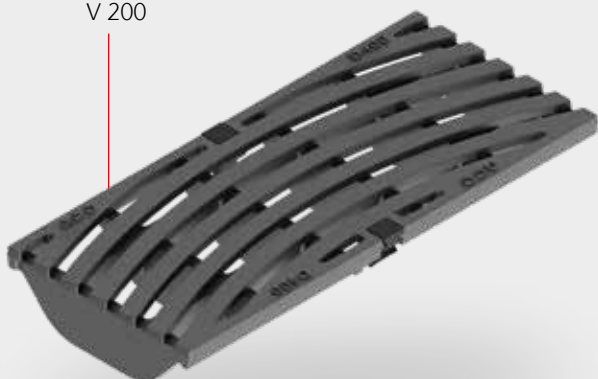

Drops  
V 300

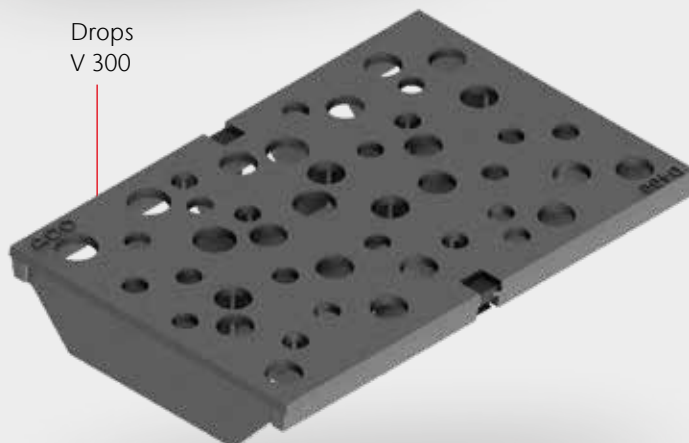

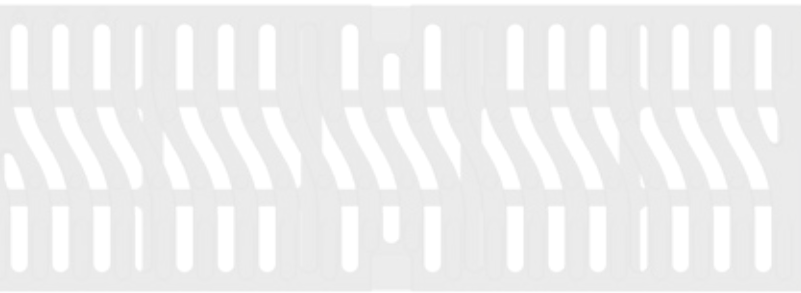

Kvaesthusmolen  
V 150

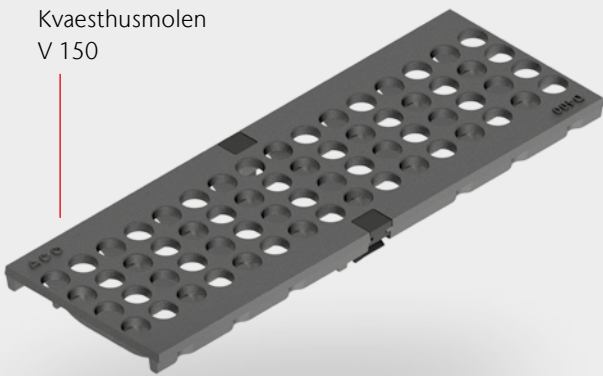

Flet B  
V 100

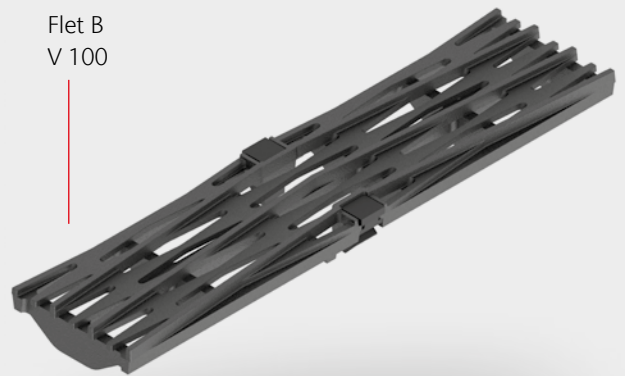

Krakowski  
V 300

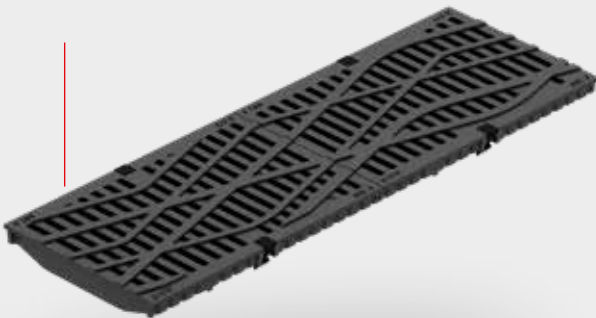

Running Dog  
V 100, 150, 200



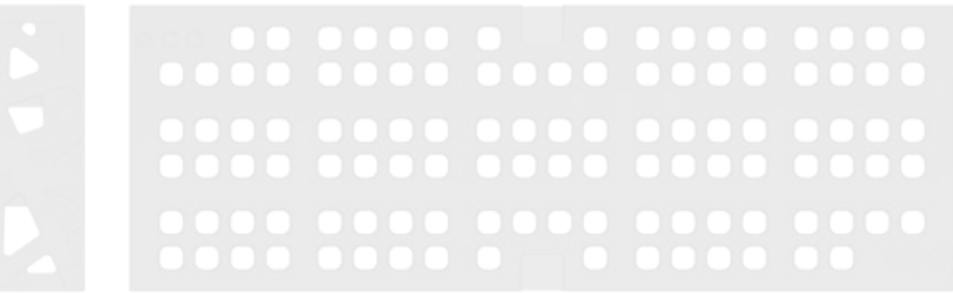

## Running Dog-roosters met hoekoplossingen

De succesvolle landschapsarchitecte Julie Kierkegaard uit Denemarken heeft in samenwerking met ACO het roosterontwerp dat populair is in Scandinavië, aangevuld met bijpassende hoekmodules om een stijlvolle reeks te creëren.

Deze elegante roosters zijn niet alleen een visuele verbetering van je afwateringssysteem, maar de hoeken zijn ook veel gemakkelijker te installeren voor aannemers. Dit systeem is meestal uit voorraad beschikbaar.



Running Dog Corner  
versch. richtingen  
V 100, 150, 200



Running Dog Corner  
versch. richtingen  
V 100, 150, 200

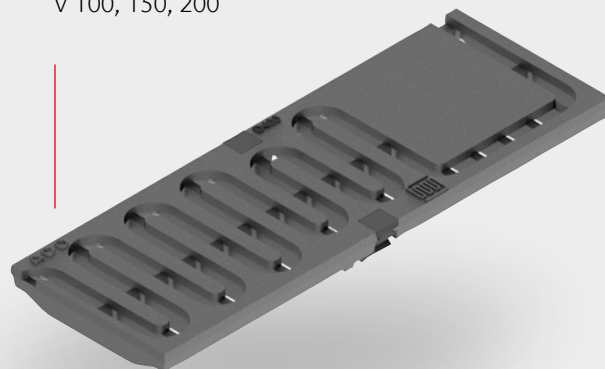



## 3

# Uit voorraad leverbaar

## Snel beschikbare voorraadartikelen

De volgende ontwerpen en nominale maten zijn permanent beschikbaar in kleine hoeveelheden met korte levertijden.

Freestyle roosters [0,5 m]	Afmetingen	Coating	Belastings- klasse	Art. nr.
<b>Harmony</b>				
	V 100	zwart	D 400	132135
	V 150	zwart	D 400	132174
	V 200	zwart	D 400	132176
<b>Voroni</b>				
	V 100	zwart	D 400	132138
	V 150	zwart	D 400	132139
<b>Flag</b>				
	V 100	zwart	D 400	132042
	V 150	zwart	D 400	132045
	V 200	zwart	D 400	132041
	V 300	zwart	D 400	132046
<b>Leaf</b>				
	V 100	zwart	D 400	132043
	V 150	zwart	D 400	132066
	V 200	zwart	D 400	132129
<b>Ray</b>				
	V 100	zwart	D 400	132088
	V 150	zwart	D 400	132109
	V 200	zwart	D 400	132090

Freestyle roosters [0,5 m]	Afmetingen	Coating	Belastings- klasse	Art. nr.
<b>Square</b>				
	V 100	zwart	D 400	132082
	V 150	zwart	D 400	132077
	V 200	zwart	D 400	132064
	V 300	zwart	D 400	132161
<b>Nature</b>				
	V 100	zwart	D 400	132060
	V 100	KTL	D 400	132095
	V 150	zwart	D 400	132106
	V 150	KTL	D 400	132093
	V 200	zwart	D 400	132159
<b>Industrial Microgrip</b>				
	V 150	zwart	D 400	132518

- Roosters volgens DIN EN1433
- Met schroefloze vergrendeling Drainlock®
- KTL-gecoate versie op aanvraag
- Geschikt voor Multiline Seal in en PowerDrain Seal in

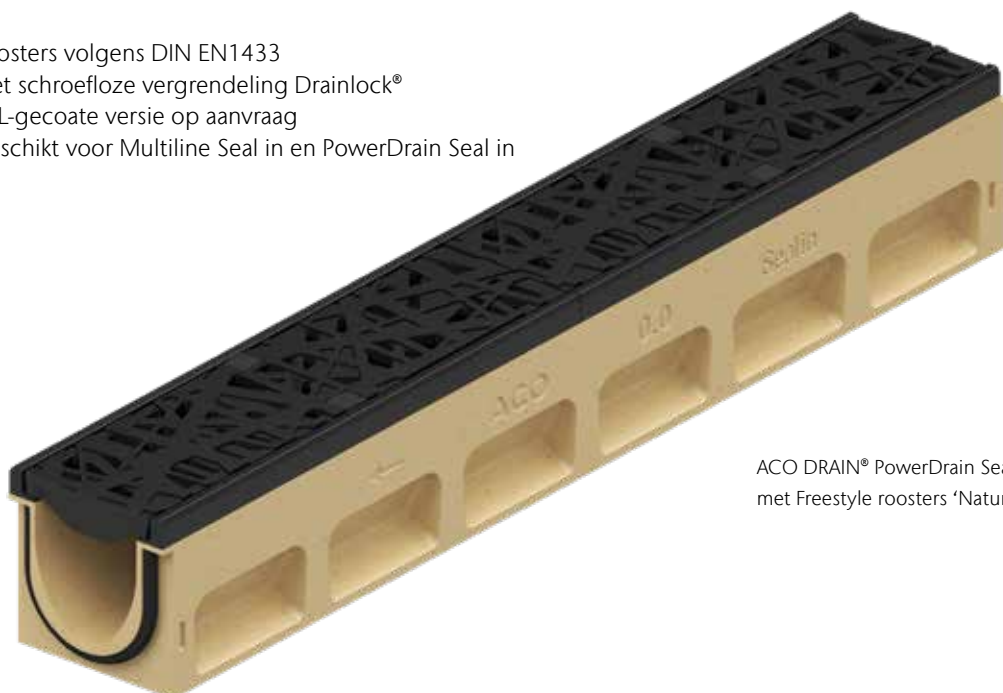

ACO DRAIN® PowerDrain Seal in V100G met Freestyle roosters 'Nature'

Afwatering is een kernelement van de visuele uitstraling van openbare ruimten. Met de Freestyle roosters biedt ACO unieke mogelijkheden voor de inrichting van open ruimten.

Afwatering is niet langer slechts een technisch onderdeel van de infrastructuur, maar combineert functionaliteit met architectuur.

## Wereldwijd unieke projecten met ACO Freestyle



ACO Freestyle „Böblingen“  
Büro bauchplan Neue Meile  
Böblingen, Duitsland



ACO Freestyle ‘Tree A’ en ‘Tree B’  
Voetgangerszone  
Elsene, België



ACO Freestyle ‘Krakowski’  
Pitt Street  
Sydney, Australië





ACO Freestyle 'Nature'  
Ekkersrijt Meubelplein  
Son en Breugel, Nederland

# ACO.

## we care for water



De ACO systeemketen symboliseert onze knowhow en groepeert die producten die een totaaloplossing bieden voor efficiënt waterbeheer.

Water is de bron van alle leven en van een wereld vol uitersten: droogte vs. overstromingen, waterplezier vs. waterrellende, ...

De klimaatverandering zal de contrasten nog uitvergrooten en ze in frequentie doen toenemen. Een efficiënt waterbeheer dringt zich op.

De ACO productconcepten worden ontworpen met oog voor eenvoud in voorschrijving, plaatsing en gebruik. De modernste materialen, die het meest geschikt zijn voor de specifieke toepassing, worden aangewend, alles in conformiteit met de hoogste Europese en Duitse normen. Functionele waarden zoals : efficiëntie, duurzaamheid, veiligheid, berijdbaarheid en onderhoudsvriendelijkheid staan voorop. Discretie en design vullen deze functionele waarden aan. De visie van ACO luidt:

‘Op maat water beheren in en rondom gebouwen, met de nodige kennis en service, voor en na verkoop’.

ACO is internationale marktleider en is de enige fabrikant die in België totaaloplossingen voor waterbeheer aanreikt.

## Wereldwijd een sterk merk.

De familie Ahlmann leidt sinds de stichting in 1946 de Ahlmann COmpany. De roots liggen in Rendsburg, boven Hamburg.

18

## ACO België

ACO België is een krachtig technisch-commercieel gestuurd bedrijf met 35 medewerkers, gevestigd in Merchtem.

Wij geloven dat het mogelijk is om zowel met professionele intelligentie als hartstochtelijk **enthousiasme** te werken. **Kwaliteit** leveren en **service** bieden staat voorop, maar het enthousiasme en het plezier blijft belangrijker dan het kil perfectionisme als drijfveer om onze klanten naar volle tevredenheid te bedienen.

**Professionaliteit en passie** spelen een belangrijke rol in onze bedrijfs-cultuur, waarin onze medewerkers kunnen functioneren met een **hoge mate van autonomie**, waarin ruimte is voor **persoonlijke ontwikkeling en ambities**. Wij werken daarom als ondernemers in de onderneming, nemen daarin niet alleen verantwoordelijkheid voor onszelf, maar ook voor collega's, klanten en maatschappij.

[www.aco.be](http://www.aco.be)



Vestiging van ACO België  
Merchtem



**5.200**

Werknemers in  
47 landen (Europa, Noord-  
en Zuid-Amerika, Azië,  
Australië en Afrika)

**1 Mld.**

Euro omzet in 2021

**37**

Productiecentra  
in 18 landen



Sales office ACO België  
Kenniss en service voor en na verkoop

Managing Directors ACO Group  
Hans-Julius Ahlmann en Iver Ahlmann





02/2023 Onder voorbehoud van wijzigingen

ACO

Preenakker 6  
1785 Merchtem  
Tel. 052 38 17 70  
Fax 052 38 17 71

info@aco.be  
[www.aco.be](http://www.aco.be)

ACO. we care for water

