



Slim omgaan met je regenwater rond het huis en in de tuin

ACO HOUSE & GARDEN

ACO. we care for water





1

Discrete oplossingen

| | | |
|---------------------------------------|----|--|
| Discrete afwatering | | |
| Euroline Discreet Inox | 05 | |
| Bluestone Inox | 09 | |
| Discrete afwatering aan de glaspartij | | |
| Euroline Discreet Inox BFL | 10 | |
| Discrete afdekkingen | | |
| AluCover & AluStone | 13 | |
| Afwaterende vloermatten | | |
| CleanBox Vernieuwd | 14 | |

2

Designafwatering

| | |
|---------------------------------|----|
| Euroline Voronoï | 17 |
| Europoint | 20 |
| Euroline Inox | 23 |
| EKO | 24 |
| Euroline grijstinten | 25 |
| Euroline Microgrip Nieuw | 27 |
| Slimline | 28 |



3

Buffering & infiltratie

| | |
|------------------------|----|
| Infiltratieoplossingen | 31 |
| Infiltration Line | 31 |
| Gully | 32 |
| Gras- en grinddallen | 34 |



De tuin blijft de meest gegeerde plek van het huis.

Een plek die je snel opzoekt van zodra de eerste zonnestralen zich laten voelen. Een oase van rust waar je het liefst wilt genieten, en zo min mogelijk wilt staan wroeten. Een groene plek waarbij de natuur al het werk doet : jouw bomen zorgen voor afkoeling en trekken vogels aan, jouw bloemen zorgen voor een zoete geur die vlinders fantastisch vinden. Je hebt geen last van een drassige tuin of je kan droogte beter de baas want het regenwater infiltreert gemakkelijk in jouw bodem of wordt slimmer afgevoerd.

Deze slimme tuin, die om kan met de grillen van ons huidig klimaat, zal nodig zijn wil je nog zorgeloos kunnen genieten van de tuin. En het goede nieuws is, dat kan vandaag steeds gemakkelijker.

Bij ACO helpen we jou graag vooruit op vlak van slim waterbeheer. In deze brochure vind je alvast een waaier aan oplossingen. Effectieve en kwaliteitsvolle producten met oog voor esthetiek, daar willen wij ons voor inzetten!

Groeten,

Karolien

Karolien Vanoverveld
Product Manager



Bekijk op onze website video's met handige tips & tricks.



A close-up photograph of a person's feet wearing white sneakers with light-colored laces and a green detail on the heel. The person is wearing blue denim jeans that are cuffed at the ankles. They are standing on a dark grey stone patio. To the left, there are green, blade-like plants. The background shows a wooden deck and a white building with horizontal slats.

1

Discrete oplossingen

Puurheid, eenvoud en discretie winnen aan belang. We verkiezen om drempelloos te wonen en onze binnenruimte te laten doorlopen naar buiten. Onze tuin krijgt de nodige aandacht. Met onze discrete afwateringsoplossingen willen we hier deel van uitmaken, we willen je werkelijk helpen in het verwezenlijken van die prachtige tuin of terras.

Pure klasse in zijn meest discrete vorm

Hou je niet van opvallende roosters en verkies je een discrete waterafvoer? Kies dan voor onze **Euroline Discreet Inox** afvoergoot. Aan de oppervlakte is slechts een fijne sleuf zichtbaar.

Kenmerken

- Discrete afvoergoot met fijne sleuf uit inox
- Verkrijgbaar in 3 hoogtes
- Ideaal voor buitenzwembaden
- Beschikbaar met toegangsluik
- Beschikbaar met hoeelementen
- Belastingklasse B 125

Euroline Discreet Inox

Discrete afwatering



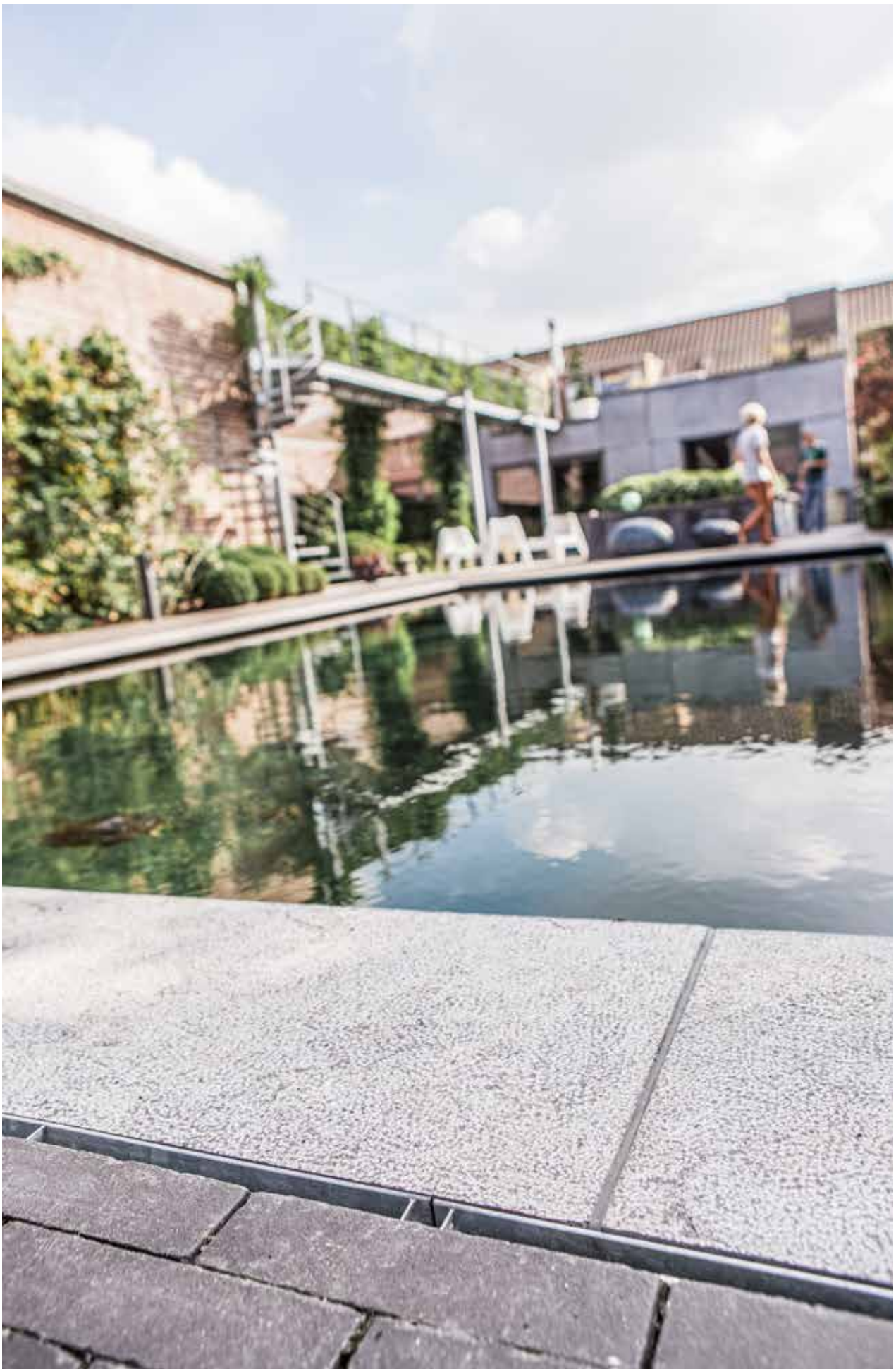



Sleuf perfect blootsvoets te belopen dankzij de fijne afwerking

De gootlijn is **zonder brekwerk** in te bouwen tegen een bestaand terras, maar ook perfect centraal te leggen in een nieuw terras. Euroline Discreet is **overall toepasbaar** rondom de woning, in trappen, tegen een muur, voor de dorpel van de garage, ... De vrije inloopbreedte van de sleuf bedraagt slechts 1 cm, voldoende voor een efficiënte afvoer van het water rondom de woning.

De sleuf vormt zodoende geen gevaar voor grijpgrage kinderhandjes en is perfect blootsvoets loopbaar.

Een bijkomend voordeel is dat inox een **sterke resistentie** heeft **tegen chloorhoudend water**.

Dit maakt deze goot ook uitermate geschikt als overloop van een buitenzwembad.



Onderhoudsgemak door toegangsluik

Sleufgoten zijn niet minder onderhoudsvriendelijk. Hiervoor bieden wij een handig toegangsluik aan. De richtlijn is dat er minstens één toegangsluik geplaatst moet worden boven de afvoer. Het deksel houdt bovendien rekening met esthetische keuzes. Je kiest voor de volle afdekking of je draait het deksel om en betegelt het met de gekozen verharding.

Onbeperkt toepasbaar dankzij hoekelementen

Om de plaatsing van de discrete sleufafwatering te vergemakkelijken, zijn er ook hoekstukken beschikbaar. Deze zorgen ervoor dat de discrete afwatering mooi rondom de woning, het terras of het zwembad kan doorlopen.



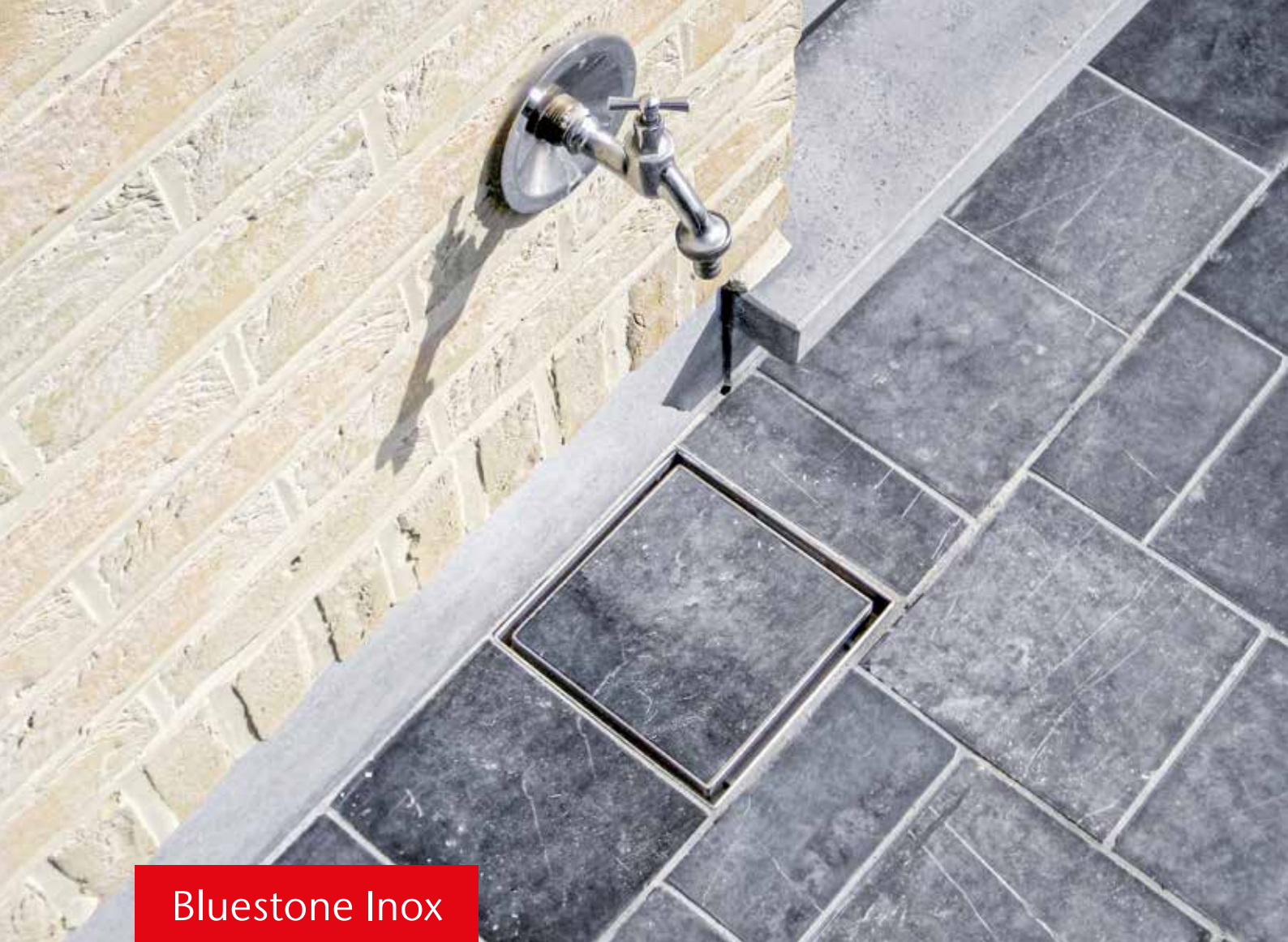

Bluestone Inox

Discrete afwatering

Gestileerde afvoerput met betegelbaar deksel voor natuursteen

Voor onder het kraantje is er voor de populaire natuursteen een speciale Bluestone Inox afvoerput beschikbaar. Het lichaam uit kunststof draagt een opzetstuk uit inox met eenzelfde buitenafmeting als de geliefde natuursteen van 20 cm bij 20 cm. Zo is deze makkelijk en discreet te integreren in het voegpatroon.

Kenmerken

- Afvoerput met discrete sleuf
- Inox kader met kunststof afvoerput
- Reinigbaar waterslot
- Belastingsklasse A 15



Heb je een steviger model nodig of wordt je afvoerput zwaarder belast, **kijk dan ook eens naar de "Europoint" op pagina 20**



Technische informatie over dit product vind je terug op pagina 50



Euroline Discreet Inox BFL

Discrete afwatering aan de glaspartij



Van buiten naar binnen zonder opstap

Het liefst vertoeven we buiten en als het kan brengen we graag het interieur naar buiten. We zien letterlijk de tegels van binnen naadloos naar buiten lopen. En dat kan je realiseren met grote drempelloze glaspartijen die voorzien zijn van afwatering, zo houd je regenwater buiten. Bij slagregen mag het water komend van ramen en verharding natuurlijk niet binnenlopen en ook het druiwater van de raamprofielen moet ergens heen.

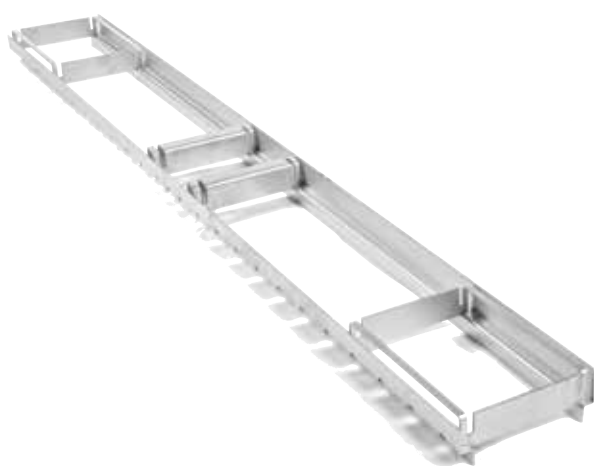

Kenmerken

- Tussenkstuk uit inox voor de afvoergoot Euroline Discreet Inox
- Discrete opvang van slagregen en sijnpelwater van de raampartij
- Beschikbaar met toegangsluik
- Beschikbaar met hoekelementen
- Belastingklasse A 15





Tussenstuk zorgt voor onzichtbare opvang slagregen en sijnpelwater

Deze innovatie valt terug op de bestaande Euroline Discreet Inox goten, beschikbaar bij elke bouwstofhandelaar in 3 bouwhoogten. De grootste waterstroom, komend van de ramen, verdwijnt via de sleuf in de afvoergoot. Het tussenelement uit inox, met doorlopend waterinloopprofiel en extra sijnpelgaten, klemt het waterdichtingsmembraan van onder het raam in de goot. Op die manier verdwijnt het sijnpelwater uit de raamprofielen in de goot. Waterinfiltratie naar binnen toe wordt 100 % uitgesloten. Alles ligt onzichtbaar weggewerkt. Enkel de fijne sleuf van het bovenste opzetstuk blijft verfijnd zichtbaar tegen het raamprofiel en ligt gepositioneerd onder de waterkering van de muur. De gootlijn blijft perfect toegankelijk dankzij toegangselementen.

Eenvoud kleurt dit systeem. De gootlijn kan in elke bouwfase gezet worden: in ruwbouw, bij plaatsing van de ramen of als de buiteninrichting aangelegd wordt.



Technische informatie over dit product vind je terug op pagina 43



AluCover & AluStone

Discrete afdekkingen

Verfijnde en discrete tegel- en klinkerdeksels

Wil je een waterput of een sterfput onder een te betegelen terras op een eenvoudige en esthetische manier toegankelijk houden? Onze kwaliteitsvolle klinker- en tegeldeksels voor binnen en buitentoepassingen zijn de ideale oplossing! De deksels zijn water-, geur- en stofdicht.



Kenmerken

- Tegel- en klinkerdeksel uit aluminium
- Reuk- en waterdicht
- AluCover tegeldeksel verkrijgbaar in 3 types volgens de toepassing
- Breed scala aan afmetingen
- Tot belastingsklasse L 15



Technische informatie over dit product vind je terug op pagina 56-57

Vernieuwd

CleanBox

Afwaterende vloermatten

Geen voetsporen en andere vuiligheid aan jouw inkom?

We kennen het gevoel wel wanneer kinderen binnenstormen na het buitenspelen of wanneer de gezellige boswandeling plots uitdraait in een spurtje naar huis omdat het begint te regenen.

Om die reden introduceerden wij de CleanBox, een afwaterende vloermat die ervoor zorgt dat stof, vuiligheid en water moeiteloos verdwijnen, nog voor je één stap binnenzet.

14

Kenmerken

- Afwaterende vloerbak uit polyesterbeton met voetmat
- Diverse maten mogelijk door modulair koppelbare vloerbakken, met vrij te positioneren uitloop
- Geïntegreerde afvoer voorkomt drijfmatte mat
- Makkelijke inbouw
- Verkrijgbaar in diverse afmetingen met een breed gamma aan voetmatten



Technische informatie over dit product vind je terug op pagina 46

Wat maakt deze mat zo bijzonder?

- Bij hevige wind blijft hij liggen
- Hij droogt gemakkelijk want hij is afwaterend
- Je struikelt er niet meer over want hij is mooi ingewerkt
- Je beschermt beter je vloer binnen tegen krassen en schade
- Je kan hem personaliseren

De CleanBox integreert een stevige voetmat stijlvol in een handige vloerbak uit polyesterbeton. Deze vloerbak ligt naadloos verwerkt in de klinkers of tegels buiten en kan worden aangesloten op de afvoer.

Stof, vuil en water worden efficiënt afgevoerd via gleuven in het aluminium draagprofiel in de vloermat, waardoor je inkom altijd schoon en verzorgd blijft. Omdat het water door de openingen kan weglopen, **droogt** een afwaterende mat over het algemeen **sneller** dan een mat zonder deze functie. Dit zorgt ervoor dat de mat snel weer klaar is voor gebruik. Dit systeem garandeert een efficiënte werking en **houdt natte en vuile voeten uit het huis!**



Vermijd struikelgevaar met het drempelloze ontwerp van onze afwaterende vloermat. Verzonken in de vloer ingebouwd, biedt deze mat niet alleen een naadloze integratie, maar maakt het je inkom ook volledig rolstoeltoegankelijk. De drempelloze overgang zorgt voor een vloeiende en veilige doorgang voor iedereen.

Vernieuwd ontwerp met doordachte details

15

De nieuwe CleanBox maakt indruk met zijn **modulaire ontwerp** en praktische details. De rand van de vloerbak is voortaan vervaardigd uit zwarte kunststof, waardoor deze subtiel opgaat in de bestrating en bestand is tegen corrosie. Naast de variabele aansluitmogelijkheden voor de afvoer biedt de vloerbak talrijke combinatiemogelijkheden. Met de **verschillende combineerbare maten** van de vloerbak kan de vloermat optisch beter worden aangepast aan de verharding en deuren. De CleanBox is de perfecte keuze omdat het een naadloze integratie van stijl en functionaliteit biedt, waardoor jouw entree altijd **schoon, droog** en **uitnodigend** blijft.

Designafwatering

Esthetiek is naast kwaliteit ook één van de belangrijkste elementen bij ACO. Design kan allerlei vormen aannemen, soms is het pure discretie, soms is het opvallend mooi. Met Voronoï wouden we een verhaal creëren, dat verhaal schreven we met de Franse ontwerper Frank Magné.

Een alledaags product werd plots een kunstwerk. Magné zocht zijn inspiratie in de natuur, niet ver weg van de functionaliteit van het product en met respect voor de puurheid van het materiaal.

Inspired by nature

Euroline Voronoï





reddot design award



Franck Magné, designer

Het design van deze gietijzeren roosters vindt zijn oorsprong in het voronoï-diagram. Dat is een meetkundige manier om oppervlaktes op te delen, waarvan de structuur ook vaak in de natuur voorkomt. Een mooi voorbeeld zijn de vlekken op de vacht van een giraf. Het voronoï-design heeft dus een erg natuurlijke en organische uitstraling. Ook in de architectuur en kunstwereld valt het voronoï-patroon erg in de smaak. Getuige daarvan zijn de talloze varianten op gebouwen, meubels, juwelen ...



Kenmerken

- Rooster uit gietijzer
- Uniek roosterdesign gebaseerd op natuurlijke patronen
- Kracht én schoonheid
- Belastingsklasse B 125





Gietijzer is een stevig materiaal waaruit men al decennia roosters giet. Dit maakt dat een gietijzeren rooster **uitermate geschikt is voor oprit, parking en plaatsen toegankelijk voor personenwagens**. Gietijzer is initieel zwartgrijs en krijgt na verloop van tijd een oxidatielaag aan de oppervlakte, zeker op die plaatsen waar er geen wagens rijden. Dat is een volledig natuurlijk, beschermend proces.

Niet alleen zijn onze Voronoi-roosters dus stevig genoeg om er met de auto over te rijden, ze zijn ook nog eens een streling voor het oog. Ideaal voor de meerwaardezoeker!





Europoint

Modulaire afvoerput met verschillende designroosters

Vele huizen hebben een waterkraantje aan de achterdeur, het is dan praktisch als er een afvoerput onder zit. Europoint is een afvoerput die makkelijk te plaatsen is in elk type buitenverharding.

20



Kenmerken

- Ideaal als regenwaterafvoer
- Roosters zijn in verschillende designs en materialen verkrijgbaar
- Stel zelf jouw afvoerput samen in functie van je toepassing
- Tot belastingsklasse B 125

Modulaire opbouw

Het rooster verbergt een praktische afvoerput uit polyesterbeton, die voorzien kan worden van een uitneembare geurafsluiter uit inox en een vuilvangemmer uit kunststof. Zo kan je de afvoerput makkelijk reinigen. De geurafsluiter zorgt ervoor dat er geen geurhinder uit de riolering naar boven komt. De uitneembare vuilvangemmer uit kunststof vangt vuildeeltjes perfect op en voorkomt dat de afvoerput verstopt raakt.

Regenwaterafvoer

Vaak vind je bij het huis en de oprit naar de garage of carport een regenpijp. Dankzij het optionele ophoogelement kan je de afvoer van de regenpijp makkelijk aansluiten op je Europoint afvoerput die je met een afvoerbuis aansluit naar de riolering of naar de bodem via bufferings- of infiltratieoplossingen.



Stel zelf jouw afvoerput samen

Afhankelijk van de toepassing kan je de afvoerput en het rooster bepalen. Je kan kiezen uit een laag of hoog afvoerlichaam. Voor het type afdekrooster dien je rekening te houden met de nodige belastingsklasse en/ of het gewenste design. Je hebt de keuze uit maar liefst 6 roosterdesigns. Zo is er voor de liefhebber van design ook een Voronoï rooster.

Je hebt de mogelijkheid om op het afvoerlichaam een bijkomende designrand uit inox te plaatsen. Deze kan je bij eender welke roosterkeuze installeren. Je kan de designrand makkelijk draaien waarbij de ene kant bestemd is voor gebruik bij het inox rooster. De andere, zwarte kant kan gebruikt worden in combinatie met een gietijzeren of kunststof rooster.



A close-up photograph of a blue, textured surface, possibly a metal mesh or a woven fabric, with a red rectangular box overlaid on it. The texture is a fine, grid-like pattern. The lighting creates a shimmering effect on the blue surface. In the bottom right corner, there is a dark grey, textured surface with a series of parallel, light-colored lines, possibly a vent or a decorative element.

Euroline Inox

Het inox lengtestaafrooster is een zeer duurzaam rooster. Inox is een bijna onverslijtbaar materiaal dat vrij ongevoelig is voor roest. Het is bijzonder geliefd in terrassen met granietsteen en blauwe hardsteen. De geborstelde oppervlaktebehandeling geeft het inox klasse.

Binnenkant niet zichtbaar

De stevige roosterstructuur is zo opgebouwd dat de binnenkant van het gootelement niet zichtbaar is en dat de inloopcapaciteit tegelijkertijd hoog blijft. Een ander voordeel is dat bladeren, grind en andere (vuil)deeltjes niet in de onderliggende goot vallen en zo de doorstroming gegarandeerd blijft.



Kenmerken

- Lengtestaafrooster uit inox
- Ideaal om te gebruiken rond het buitenzwembad
- Beschikbaar in 2 hoogtes
- Inox is sterk recycleerbaar en duurzaam
- Belastingklasse A 15

Rond het buitenzwembad

23

Dit Inox lengtestaafrooster wordt ook veelvuldig geplaatst als overloop van het buitenzwembad. Inox heeft een sterke resistentie tegen chloorhoudend water. Door de fijne structuur is het rooster perfect blootsvoets te belopen.



Technische informatie over dit product vind je terug op pagina 38-39

EKO

Inox afvoerput

Kenmerken

- Stijlvolle klokputjes uit inox
- Geschikt voor gebruik in kelders, bergingen, terrassen, veranda's, garages, onder het waterkraantje en rond buitenzwembaden
- Tot belastingsklasse M 125





Euoline Antraciet

Fabrikanten brengen tegels, klinkers en stenen in tal van formaten en kleuren voor gecombineerd gebruik in eenzelfde tuin. Nieuwe productietechnieken zorgen voor verrassende kleurschakeringen in een ruw of een glad oppervlak.



Kenmerken

- Gegalvaniseerd stalen roosters met poederlak coating
- Keuze uit 3 grijstinten
- Efficiënte inloopcapaciteit
- Beschikbaar in 2 hoogtes
- Belastingklasse A 15

25

Tijdloze kleuren

Je kan wel zeggen dat grijstinten overheersen, vaak met een vrij naturel matte aanblik. Vanuit deze context brengt ACO de Euoline afvoergoot met Natural Grey en Shadow Grey roosters. Hun harmonie met moderne verhardingen, zoals polierbeton, verantwoordt die keuze nog eens extra.

In balans of de eentonigheid doorbrekend

De hoogwaardige, antracieten coating van Euroline Antraciet ligt perfect in balans met de donkere accenten in kleiklinkers en natuursteen. Of het doorbreekt juist de eentonigheid in een verharding. Zo oogt dit rooster bijvoorbeeld ook mooi in beige of gele kleiklinkers. Bij de algemene tendens van gecombineerd gebruik van diverse bestratingen in een tuin of terras doet deze gootlijn met antraciet rooster dienst als stijlvolle overgang.



Euroline Natural Grey



Euroline Shadow Grey



Euroline Antraciet



Nieuw



Euroline Microgrip

Wil je graag een afvoergoot met een eigentijds zwart rooster op je oprit of terras plaatsen? En ben je geen fan van gietijzeren roosters die natuurlijk verkleuren? Dan is de nieuwe Euroline 100 Microgrip zeker iets voor jou.

Het **kleurvaste zwarte rooster** is niet alleen esthetisch aantrekkelijk, maar behoudt ook zijn kleur in diverse weersomstandigheden, waardoor het een duurzame en aantrekkelijke keuze is voor elke buitenomgeving.

Het is een antislip kunststof rooster. Zelfs bij regen zorgt de bewezen noppenstructuur voor **een hoge slipweerstand**, waardoor de veiligheid wordt gegarandeerd. Dankzij de **hogere belastingsklasse B 125** is deze afvoergoot ideaal om te gebruiken op een oprit.

Kenmerken

- Kunststof zwart anti-slip rooster
- Efficiënte inloopcapaciteit
- Beschikbaar in 1 hoogte
- Belastingsklasse B 125



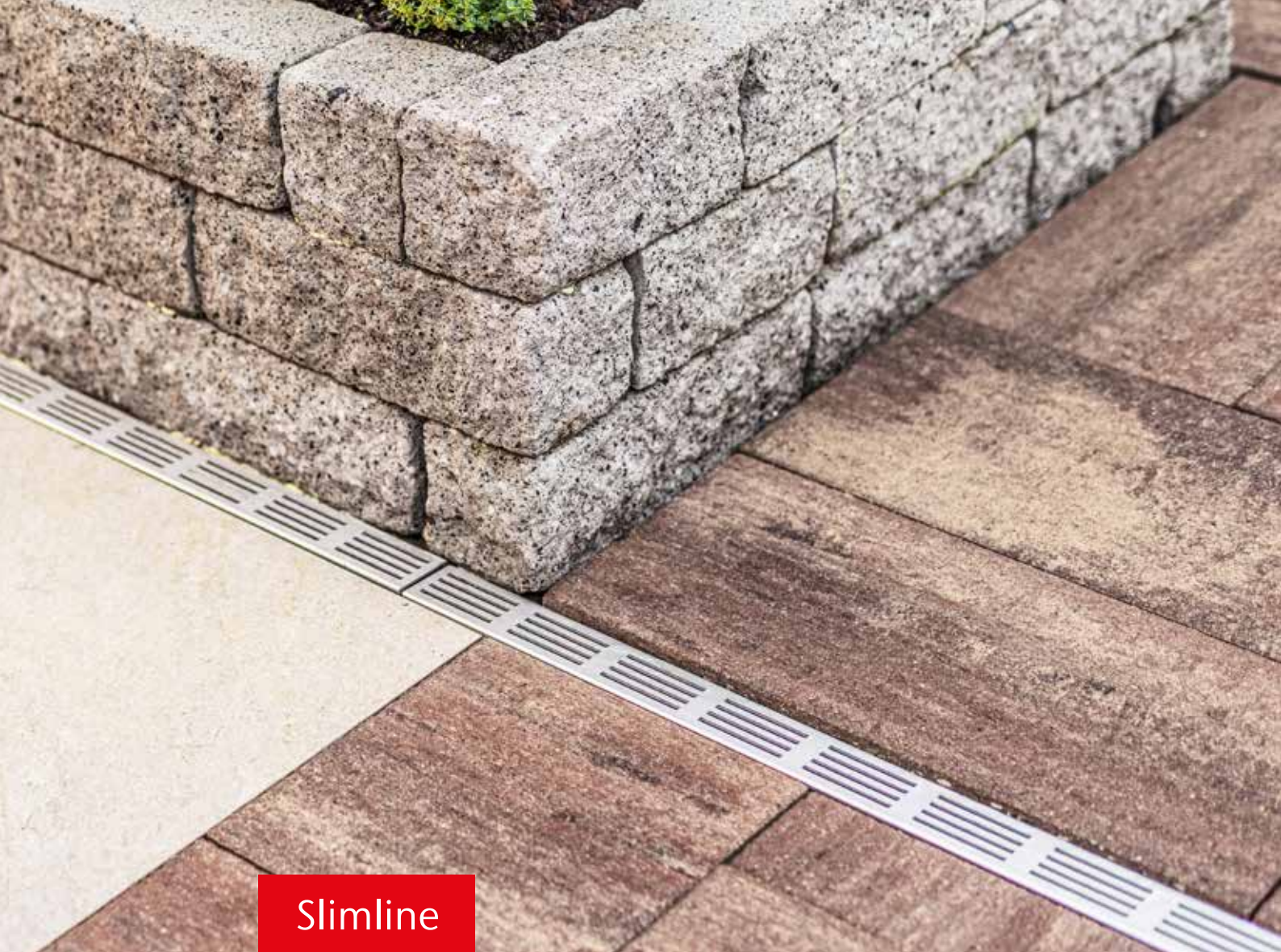

Slimline

Slanke designafwatering

28

Het beste van 2 werelden

Slimline is én discreet én zichtbaar mooi tegelijkertijd. Deze goot is slechts 6 centimeter breed en heeft een strak aluminium rooster. Je hebt de keuze uit 3 kleuren: zwart, grijs of Cortenstaal.

Naast de uitstraling is hij ook gemakkelijk te plaatsen. Bovendien kan hij worden aangesloten op infiltratievoorzieningen of op de riolering.



Technische informatie over dit product
vind je terug op pagina 44



De slanke designafwatering Slimline is de perfecte oplossing als je houdt van een elegante en discrete oplossing, maar toch graag de toegankelijkheid hebt van een roostergoot. Je kan gemakkelijk je goot onderhouden door het eenvoudig verwijderbare rooster. De kleine openingen in het rooster zorgen er ook voor dat er zo weinig mogelijk vuil in de goot belandt.

Slimline is makkelijk te plaatsen door zijn lichte kunststof kanalen en het plug&play-systeem. Afhankelijk van wat jij nodig hebt voor de afwatering van jouw terras kies je de voor jou benodigde onderdelen.

Kenmerken

- Lichte kunststof kanalen met aluminium of Cortenstaal rooster
- Plug&play-systeem
- Beschikbaar in 3 kleuren: zwart, grijs of roestkleur
- Slechts 6 cm breed
- Belastingklasse A 15



Buffering & infiltratie

Je tuin in balans brengen. Langaanhoudende regenbuien of droge zomers het is helaas geen science fiction meer, we kampen steeds meer met wateroverlast of met een verdorde, uitgedroogde tuin. De Belg sproeit er maar op los. Wat als je regenwater zou opvangen in de bodem van je tuin én gebruik zou kunnen maken van die buffer bij droge zomers? Regen wordt helaas niet gelijkmatig over het jaar verdeeld, soms te veel, soms te weinig. In een slim aangelegde tuin wordt daar rekening mee gehouden en heb je geen wateroverlast, sproei je minder en ervaar je hoe verkoelend groen kan zijn.



Infiltration Line



Kenmerken

- Waterabsorberende infiltratieblokken uit natuurlijke rotswol
- Infiltratie van regenwater voor boom, plant en struik
- Makkelijk te plaatsen
- Buffercapaciteit van 112,8 l/ blok



Technische informatie over dit product vind je terug op pagina 52

Slim & milieubewust omgaan met regenwater in de tuin dankzij de infiltratieblokken

Infiltratie komt de grondwaterstand ten goede en voorkomt dat regenwater de vaak verouderde openbare riolering doet verzadigen, met overstromingen tot gevolg. Elk van ons kan een steentje bijdragen om dit te voorkomen. Wetgevend komen er meer en meer verplichtingen om regenwater op ons eigen perceel te bufferen en te laten infiltreren.

Dankzij de Infiltration Line infiltratieblokken uit waterabsorberende rotswol kan je slim omgaan met regenwater op de meest praktische manier.



Ben je op zoek naar infiltratiekragen?
Dan kan je opteren voor de Infiltra 2.0

Meer info op aco.be



Gully



Geen aansluiting op de riolering nodig, deze infiltratieput vangt het regenwater op

Onze tuinen worden gekleurd door aanbouwen, carports en tuinhuisen. Veelal verrijzen ze uit de grond uit praktische overwegingen, je kan er immers vanalles in kwijt. Een leuke trend is dan weer de pergola voor meer privacy of als opwaardering van de tuin tot een volwaardige, 'overdekte leefruimte'.

Kenmerken

- Infiltratiebuis uit kunststof met gietijzer rooster
- Makkelijk zelf te plaatsen
- Buffercapaciteit: 17,5 l
- Belastingklasse A 15



De wetgeving laat constructies van vrijstaande gebouwen met een totale opp van max 40 m² toe. Zo'n groot dakoppervlak vangt heel wat hemelwater op en achteraan in de tuin ligt geen aansluiting op de riolering of de regenwaterput. En je kan al het water toch niet gewoon in de tuin laten lopen met grote plasvorming en schade aan de houten structuur tot gevolg?



Infiltratie, geen riolering nodig

Met de Gully kan je op een snelle en een prijsvriendelijke manier een efficiënte afwatering bekomen. Infiltratie is eigenlijk het goede woord, want het niet vervuilde water laat je in de ondergrond dringen.



Technische informatie over dit product vind je terug op pagina 53



Gras- en grinddallen

Met stabilisatiematten blijft grind, split en gras perfect op zijn plek op een tuinpad, oprit of zelfs terras. Hierdoor ontstaat een veilige basis voor tuinmeubels en wordt spoorvorming op de oprit of parkeerplek voorkomen. Met hoge hakken gaat men voortaan gezwind door het grind.

Het oppervlak blijft voldoende waterdoorlatend waardoor het regenwater goed weg kan zakken in de bodem. De stabiele ondergrond is zelfs met de fiets of rolstoel eenvoudig te berijden. Zonder gras- of grinddallen is dit ondenkbaar. Het honingraatrooster van de grinddallen is voorzien van een waterdoorlatend geotextiel die onkruidgroei vermindert.

Ook zijn deze 2 ideaal om te gebruiken als afwatering van je tuinhuis, aanbouw, veranda of terras.

Kenmerken

- Gras- en grinddallen uit recycleerbare/ gerecycleerd kunststof
- Het regenwater infiltreert snel
- Houdt onkruid tegen





Ecologisch verantwoorde en duurzame oplossing

De grindmatten zijn gemaakt uit **100 % recycleerbaar** polypropyleen. De grijze en zwarte variant zijn daarentegen reeds **gerecycleerd**. De grasdallen bestaan uit recycleerbare PE.

Met de gras –en grinddallen kies je voor een ecologisch verantwoorde oplossing.

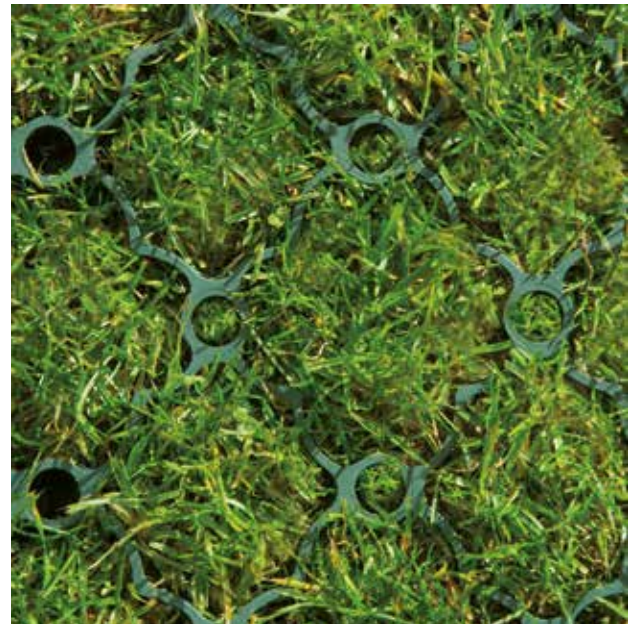

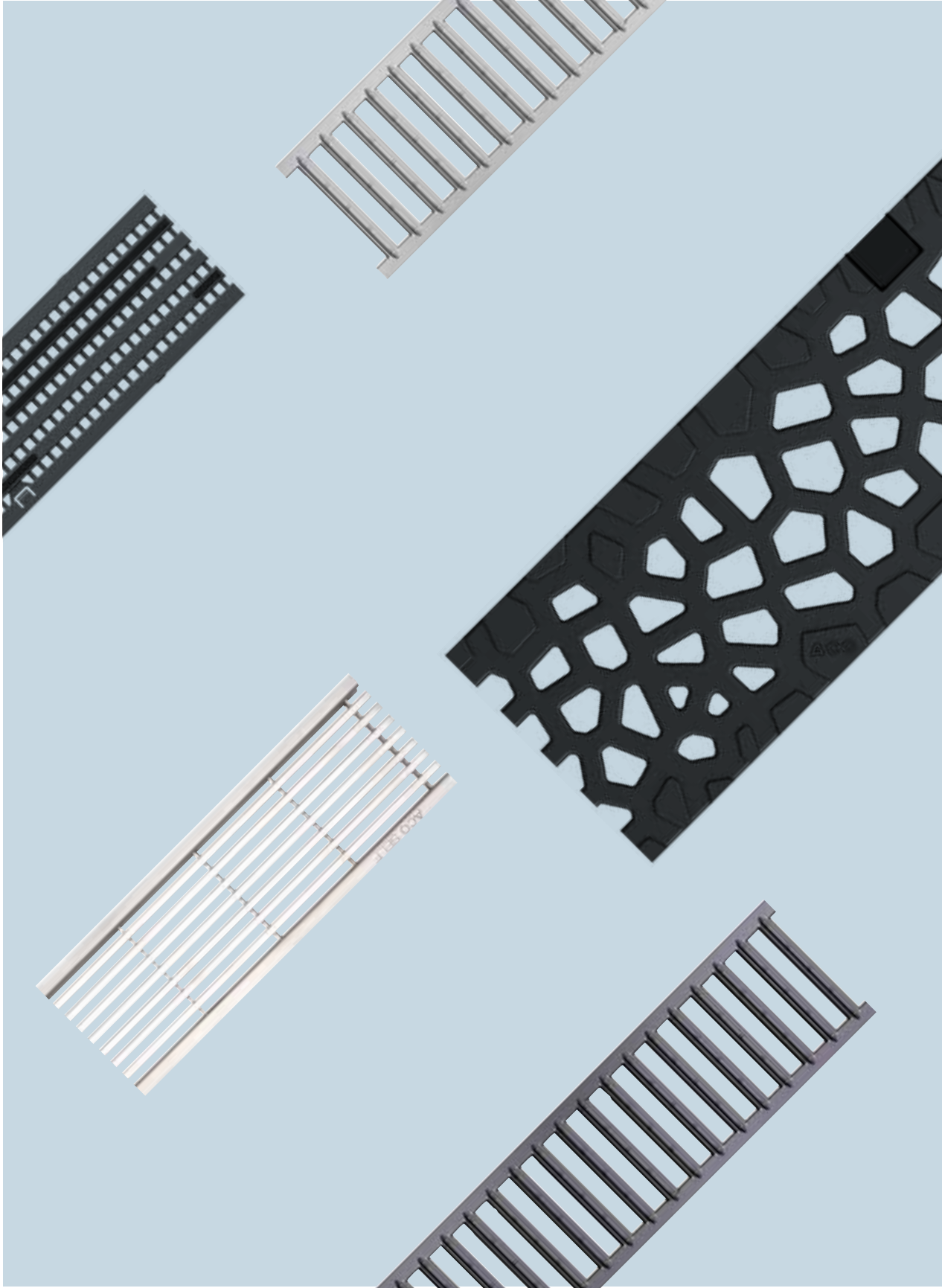

Technische informatie

Discrete oplossingen,
designafwatering en buffering en infiltratie



Afvoergoten

38

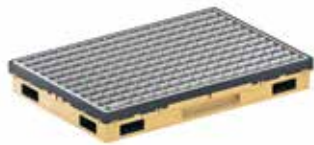

Afwaterende vloermatten

46



Afvoerputten

48



Infiltratieoplossingen

52

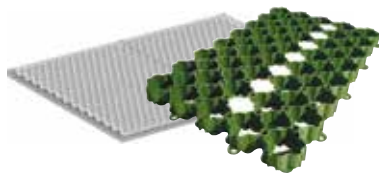

Gras- en grinddallen

54



Tegel- en klinkerdeksels

56





Euroline Vernieuwd

Productvoordelen







- Gootelement uit polyesterbeton
- Vernieuwd: extra verstevigd gootelement (hoogte 10 cm)
- Met schroefloos verankerd rooster
- Keuze uit 6 roosterdesigns: Antraciet, Natural Grey, Shadow Grey, Inox, Voronoï et Microgrip
- Meer roosters vind je op aco.be

- Belastingsklasse A 15 tot B 125
- Afvoergoten met een inbouwhoogte van 6 en 10 cm
- Inloopdoornedes
 - Antraciet, Natural & Shadow Grey: 468 cm²/m
 - Inox: 440 cm²/m
 - Voronoï: 447 cm²/m
 - Microgrip: 250 cm²/m



| | | Beschrijving | Bouw- | Binnen- | Bouw- | Bouw- | Art. nr. |
|--|---|---|--------|---------|---------|--------|----------|
| | | | lengte | breedte | breedte | hoogte | |
| | | | [cm] | [cm] | [cm] | [cm] | |
| Euroline Antraciet - Gootelementen met sleufrooster uit verzinkt staal, antraciet gepoederlakt, klasse A 15 | | | | | | | |
| HOOG |  | Afvoergoot | 100,0 | 8,8 | 11,8 | 9,7 | 409972 |
| | | Afvoergoot | 50,0 | 8,8 | 11,8 | 9,7 | 409974 |
| | | Afvoergoot met ingegoten uitloopopening Ø 110 mm | 100,0 | 8,8 | 11,8 | 9,7 | 409973 |
| | | Zandvanger met geïntegreerde lippendichting Ø 110 mm, emmer, PP zwart | 50,0 | 8,8 | 11,8 | 30,0 | 409975 |
| LAAG |  | Afvoergoot | 100,0 | 10,0 | 11,8 | 5,7 | 416924 |
| | | Afvoergoot met ingegoten uitloopopening Ø 110 mm | 100,0 | 10,0 | 11,8 | 5,7 | 416925 |
| Euroline Natural Grey - Gootelementen met sleufrooster uit verzinkt staal, natural grey gepoederlakt, klasse A 15 | | | | | | | |
| HOOG |  | Afvoergoot | 100,0 | 8,8 | 11,8 | 9,7 | 445322 |
| | | Afvoergoot | 50,0 | 8,8 | 11,8 | 9,7 | 445324 |
| | | Afvoergoot met ingegoten uitloopopening Ø 110 mm | 100,0 | 8,8 | 11,8 | 9,7 | 445323 |
| | | Zandvanger met geïntegreerde lippendichting Ø 110 mm, emmer, PP zwart | 50,0 | 8,8 | 11,8 | 30,0 | 445325 |
| LAAG |  | Afvoergoot | 100,0 | 10,0 | 11,8 | 5,7 | 445326 |
| | | Afvoergoot met ingegoten uitloopopening Ø 110 mm | 100,0 | 10,0 | 11,8 | 5,7 | 445327 |



| Beschrijving | | Bouw- | Binnen- | Bouw- | Bouw- | Art. nr. | |
|---|---|--|---------|---------|--------|----------|-----------|
| | | lengte | breedte | breedte | hoogte | | |
| | | [cm] | [cm] | [cm] | [cm] | | |
| Euoline Shadow Grey - Goolementen met sleufrooster uit verzinkt staal, shadow grey gepoederlakt, klasse A 15 | | | | | | | |
| HOOG |  | Afvoergoot | 100,0 | 8,8 | 11,8 | 9,7 | 445357 |
| | | Afvoergoot met ingegoten uitloopopening Ø 110 mm | 50,0 | 8,8 | 11,8 | 9,7 | 445359 |
| | | Afvoergoot met ingegoten uitloopopening Ø 110 mm | 100,0 | 8,8 | 11,8 | 9,7 | 445358 |
| | | Zandvanger met geïntegreerde lipdichting Ø 110 mm, emmer, PP zwart | 50,0 | 8,8 | 11,8 | 30,0 | 445360 |
| LAAG |  | Afvoergoot | 100,0 | 10,0 | 11,8 | 5,7 | 445361 |
| | | Afvoergoot met ingegoten uitloopopening Ø 110 mm | 100,0 | 10,0 | 11,8 | 5,7 | 445362 |
| Euoline Inox - Goolementen met lengtestaafrooster uit inox, klasse A 15 | | | | | | | |
| HOOG |  | Afvoergoot | 100,0 | 8,8 | 11,8 | 9,8 | 407397 |
| | | Afvoergoot met ingegoten uitloopopening Ø 110 mm | 50,0 | 8,8 | 11,8 | 9,8 | 407399 |
| | | Afvoergoot met ingegoten uitloopopening Ø 110 mm | 100,0 | 8,8 | 11,8 | 9,8 | 407396 |
| | | Zandvanger met geïntegreerde lipdichting Ø 110 mm, emmer, PP zwart | 50,0 | 8,8 | 11,8 | 30,1 | 407400 |
| LAAG |  | Afvoergoot | 100,0 | 10,0 | 11,8 | 5,8 | 416928 |
| | | Afvoergoot met ingegoten uitloopopening Ø 110 mm | 100,0 | 10,0 | 11,8 | 5,8 | 416929 |
| Euoline Voronoi - Goolementen met designrooster uit gietijzer, klasse B 125 | | | | | | | |
| HOOG |  | Afvoergoot met voorvorming voor verticale uitloop Ø 110 mm | 100,0 | 9,8 | 11,8 | 10,2 | 307048-36 |
| LAAG |  | Afvoergoot met voorvorming voor verticale uitloop Ø 110 mm | 100,0 | 9,8 | 11,8 | 6,2 | 307047 |
| Euoline 100 Microgrip - Goolementen met Microgrip lengtestaafrooster uit kunststof, klasse B 125 | | | | | | | |
| HOOG |  | Nieuw Afvoergoot | 100,0 | 8,8 | 11,8 | 10,4 | 3004021 |
| | | Afvoergoot met ingegoten uitloopopening Ø 110 mm | 50,0 | 8,8 | 11,8 | 10,4 | 3009826 |
| | | Afvoergoot met ingegoten uitloopopening Ø 110 mm | 100,0 | 8,8 | 11,8 | 10,4 | 3004023 |
| | | Zandvanger met geïntegreerde lipdichting Ø 110 mm, emmer, PP zwart | 50,0 | 8,8 | 11,8 | 30,7 | 3004024 |

Toebehoren vind je terug op pagina 42

Euroline Discreet Inox

Productvoordelen

- Gootelement uit polyesterbeton met V-doorsnede voor optimale doorstroming
- Met excentrisch opzetstuk uit inox voor een verfijnde look

- Belastingklasse B 125
- Sleufgoot met een inbouwhoogte van 10,8 - 17,5 of 21,5 cm
- Vrije sleufhoogte 4 - 6,5 of 10,5 cm
- Vrije sleufbreedte 1,0 cm
- Inloopdoorsnede: 93 cm²/m



| Beschrijving | Bouw- lengte [cm] | Binnen- breedte [cm] | Bouw- breedte [cm] | Bouw- hoogte [cm] | Vrije sleuf- hoogte [cm] | Art. nr. |
|--------------|-------------------------|----------------------------|--------------------------|-------------------------|-----------------------------------|----------|
|--------------|-------------------------|----------------------------|--------------------------|-------------------------|-----------------------------------|----------|

Gootelementen met opzetstuk

| | | | | | | | | |
|-----------|--|---|-------|------|------|------|------|--------|
| HOOG | | Gootelement met excentrisch opzetstuk uit inox | 100,0 | 8,8 | 11,8 | 21,5 | 10,5 | 447060 |
| | | Gootelement met voorvorming ø 110 mm en excentrisch opzetstuk (85 cm) met toegangsluik (15 cm) uit inox (a) | 100,0 | 8,8 | 11,8 | 21,5 | 10,5 | 447061 |
| STANDAARD | | Gootelement met excentrisch opzetstuk uit inox | 100,0 | 8,8 | 11,8 | 17,5 | 6,5 | 416920 |
| | | Gootelement met voorvorming ø 110 mm en excentrisch opzetstuk (85 cm) met toegangsluik (15 cm) uit inox (b) | 100,0 | 8,8 | 11,8 | 17,5 | 6,5 | 416921 |
| LAAG | | Gootelement met excentrisch opzetstuk uit inox | 100,0 | 10,0 | 11,8 | 10,8 | 4,0 | 416918 |
| | | Gootelement met voorvorming ø 110 mm en excentrisch opzetstuk (85 cm) met toegangsluik (15 cm) uit inox (c) | 100,0 | 10,0 | 11,8 | 10,8 | 4,0 | 416919 |







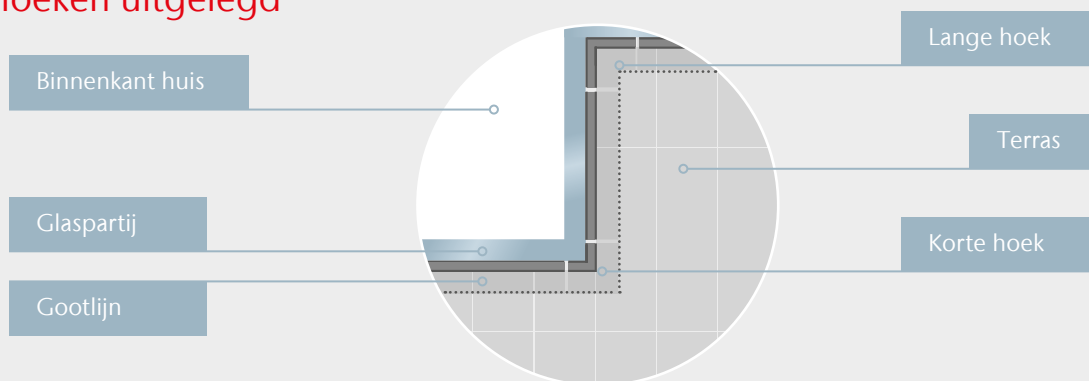

(a) Vrije sleufhoogte van het (te betegelen) deksel van het toegangsluik: 11,8 cm.

(b) Vrije sleufhoogte van het (te betegelen) deksel van het toegangsluik: 7,5 cm.

(c) Vrije sleufhoogte van het (te betegelen) deksel van het toegangsluik: 5,0 cm

Hoeken uitgelegd













| | Beschrijving | Bouw- lengte [cm] | Binnen- breedte [cm] | Bouw- breedte [cm] | Bouw- hoogte [cm] | Vrije sleuf- hoogte [cm] | Art. nr. |
|-----------|---|-------------------------|----------------------------|--------------------------|-------------------------|-----------------------------------|------------|
| HOOG |  Gootelement met excentrisch opzetstuk (85 cm) en lange hoek (15 cm) | 100,0 | 8,8 | 11,8 | 21,5 | 10,5 | 446726.SET |
| |  2 gootelementen met 2 excentrische opzetstukken (85 cm) en lange hoek (15 cm) | 200,0 | 8,8 | 11,8 | 21,5 | 10,5 | 446073.SET |
| |  Gootelement met excentrisch opzetstuk (85 cm) en korte hoek (15 cm) | 100,0 | 8,8 | 11,8 | 21,5 | 10,5 | 446727.SET |
| |  2 gootelementen met 2 excentrische opzetstukken (85 cm) en korte hoek (15 cm) | 200,0 | 8,8 | 11,8 | 21,5 | 10,5 | 446074.SET |
| STANDAARD |  Gootelement met excentrisch opzetstuk (85 cm) en lange hoek (15 cm) | 100,0 | 8,8 | 11,8 | 17,5 | 6,5 | 446724.SET |
| |  2 gootelementen met 2 excentrische opzetstukken (85 cm) en lange hoek (15 cm) | 200,0 | 8,8 | 11,8 | 17,5 | 6,5 | 446071.SET |
| |  Gootelement met excentrisch opzetstuk (85 cm) en korte hoek (15 cm) | 100,0 | 8,8 | 11,8 | 17,5 | 6,5 | 446725.SET |
| |  2 gootelementen met 2 excentrische opzetstukken (85 cm) en korte hoek (15 cm) | 200,0 | 8,8 | 11,8 | 17,5 | 6,5 | 446072.SET |
| LAAG | Gootelement met excentrisch opzetstuk (85 cm) en lange hoek (15 cm) | 100,0 | 10,0 | 11,8 | 10,8 | 4,0 | 446722.SET |
| | 2 gootelementen met 2 excentrische opzetstukken (85 cm) en lange hoek (15 cm) | 200,0 | 10,0 | 11,8 | 10,8 | 4,0 | 446069.SET |
| | Gootelement met excentrisch opzetstuk (85 cm) en korte hoek (15 cm) | 100,0 | 10,0 | 11,8 | 10,8 | 4,0 | 446723.SET |
| | 2 gootelementen met 2 excentrische opzetstukken (85 cm) en korte hoek (15 cm) | 200,0 | 10,0 | 11,8 | 10,8 | 4,0 | 446070.SET |

Toebehoren vind je terug op pagina 42



Lastenboekteksten, technische tekeningen,
inbouwhandleidingen: aco.be

Toebehoren voor Euroline afvoergoten

| | Beschrijving | Bouw- lengte [cm] | Binnen- breedte [cm] | Bouw- breedte [cm] | Bouw- hoogte [cm] | Art. nr. |
|------|---|-------------------------|----------------------------|--------------------------|-------------------------|----------|
| HOOG |  Eindplaat voor Euroline 100 afvoergoot, inkortbaar | | | 11,8 | 9,7 | 413183 |
| |  Eindplaat met uitloop voor Euroline 100 afvoergoot Ø 110 mm | | | 11,8 | 15,0 | 38505 |
| LAAG |  Eindplaat voor Euroline 60 afvoergoot | | | 11,8 | 5,7 | 810200 |
| |  Eindplaat met uitloop voor Euroline 60 afvoergoot Ø 50 mm | | | 11,8 | 8 | 416981 |
| |  Geurafsluiter/bladvanger (2-delig) voor afvoergoot met ingegoten uitloop | | | 8,7 | | 01666 |
| |  Geurafsluiter/bladvanger (3-delig) voor afvoergoot met voorvorming | | | 11,0 | | 01546 |
| |  Geurafsluiter voor zandvanger | | | 10,0 | | 01684 |
| |  Roosterhaken voor het uitnemen van roosters (set van 2 stuks) | | | | | 445612 |
| |  Inox haakjes voor Euroline inox lengtestaafrooster en om het deksel van een toegangsluik (Euroline Discreet) uit te nemen (set van 2 stuks) | | | | | CR002 |
| |  Voegmassa voor het afdichten van gootnaden | | | | | 74520 |









Euroline Discreet Inox BFL

Productvoordelen

- Tussenelement uit inox voor het concept van drempelloos wonen, "Barrier-free Living" (BFL)
- Voor de opvang van druiptwater komend uit de raamprofielen, secundaire afwatering
- Tussenelementen zijn perfect inkortbaar

- Te gebruiken met de **Euroline 100 Discreet 65 Inox, Euroline 60 Discreet 40 Inox of de Euroline 100 Discreet 105 Inox sleufgoot, primaire afwatering**
- Element wordt tussen goot (onderbouw) en opzetstuk (bovenbouw) geplaatst en maakt dat de EPDM van onder de raamprofielen perfect in de goot valt
- Maximaal 3 tussenelementen op mekaar te voorzien
- Elk extra tussenelement verhoogt de opbouwstructuur met 27 mm



| Beschrijving | Bouw- lengte [cm] | Binnen- breedte [cm] | Totale hoogte [cm] | Bouw- hoogte [cm] | Art. nr. |
|---|--|----------------------------|--------------------------|-------------------------|----------|
| Tussenelement uit inox | | | | | |
| Tussenelement uit inox | 100 | 11,7 | 4,05 | 2,70 | 445962 |
| Toebehoren | | | | | |
|  | Eindplaat voor Euroline 100 afvoergoot | | | | 445961 |
|  | Eindplaat voor Euroline 60 afvoergoot | | | | 445960 |
|  | Geurafsluiter/bladvanger (3-delig) voor afvoergoot met voorvorming | | 11,0 | | 01546 |
|  | Inox haakjes om het deksel van een toegangsluik uit te nemen (set van 2 stuks) | | | | CR002 |
|  | Voegmassa voor het afdichten van gootnaden | | | | 74520 |
|  | Euroline 100 gootelement met ingegoten uitloop, zonder opzetstuk | 100,0 | 8,8 | 9,5 (18,9) | 3003692 |
|  | Euroline 60 gootelement met ingegoten uitloop, zonder opzetstuk | 100,0 | 10,0 | 5,5 (14,9) | 810010 |





Slimline



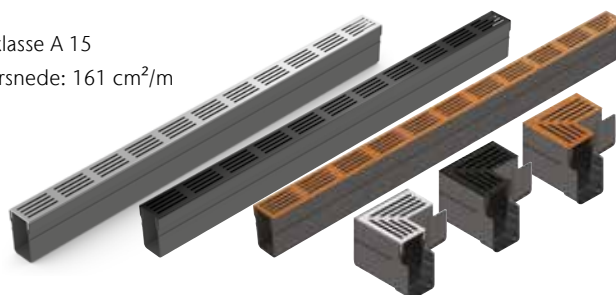

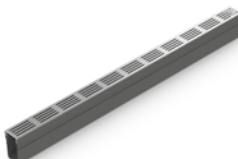

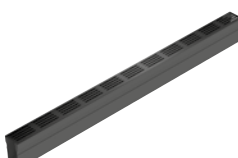
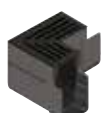
Productvoordelen

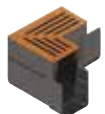
- Slanke designafwatering voor op het terras
- Licht kunststof gootelement
- Eenvoudig te plaatsen
- Makkelijk uitneembaar rooster
- Beschikbaar in 3 kleuren
- Slechts 6 cm breed

- Belastingsklasse A 15
- Inloopdoorsnede: 161 cm²/m



| Beschrijving | | Bouw- lengte [cm] | Binnen- breedte [cm] | Bouw- breedte [cm] | Bouw- hoogte [cm] | Art. nr. |
|---|------------|-------------------------|----------------------------|--------------------------|-------------------------|----------|
| Gootelement uit kunststof met designrooster uit aluminium, klasse A 15 | | | | | | |
|  | Afvoergoot | 100 | 4,6 | 6 | 10 | 19000 |
|  | Hoeelement | 15,9 | 4,6 | 6 | 10 | 19006 |
| Gootelement uit kunststof met designrooster uit zwart aluminium, klasse A 15 | | | | | | |
|  | Afvoergoot | 100 | 4,6 | 6 | 10 | 19005 |
|  | Hoeelement | 15,9 | 4,6 | 6 | 10 | 19007 |
| Gootelement uit kunststof met designrooster uit cortenstaal, klasse A 15 | | | | | | |
|  | Afvoergoot | 100 | 4,6 | 6 | 10,3 | 19012 |
|  | Hoeelement | 15,9 | 4,6 | 6 | 10,3 | 19013 |

| | Beschrijving | Bouw- lengte [cm] | Binnen- breedte [cm] | Bouw- breedte [cm] | Bouw- hoogte [cm] | Art. nr. |
|---|--------------------------------------|-------------------------|----------------------------|--------------------------|-------------------------|----------|
| Toebehoren | | | | | | |
|  | Eindplaat | | | | 10,1 | 19004 |
|  | Eindplaat met uitloop Ø 50mm | | | | 10,1 | 19003 |
|  | Koppelstuk | 7,1 | | | 7,1 | 19001 |
|  | Onderuitloop excentrisch Ø 110 mm | 7,1 | | | 10,1 | 19011 |
|  | T-stuk | 15,9 | | | 10 | 19083 |
|  | Zijuitloop Ø 80 mm | 7,15 | | | 10,15 | 19082 |



CleanBox Vernieuwd

Productvoordelen

- Afwaterende vloerbak uit polyesterbeton met voetmat
- Modulair koppelbare vloerbakken
- Met vrij te positioneren uitloop via de verwijderbare voorvormingen in de hoeken
- Corrosievrij randprofiel
- Keuze uit 6 verschillende voetmatten

- Met geïntegreerd randprofiel uit kunststof en versterkingsribben
- Voor plaatsing buiten aan achterdeur of voordeur



| Beschrijving | Bouw- | Bouw- | Bouw- | Art. nr. |
|---|--------|---------|--------|----------|
| | lengte | breedte | hoogte | |
| | [cm] | [cm] | [cm] | |
| Vloerbakken | | | | |
|  Uit polyesterbeton met kunststof hoeken en kunststof randbescherming | 60 | 40 | 8 | 3003044 |
| | 60 | 60 | 8 | 3003043 |
| | 75 | 50 | 8 | 3003042 |
| | 100 | 50 | 8 | 3003041 |



Koppelstuk om meerdere bakken met elkaar te verbinden

Kunststof hoeken gemakkelijk te openen om een uitloopopening te maken



Afvoeraansluiting

| Beschrijving | | Bouw- lengte [cm] | Bouw- breedte [cm] | Bouw- hoogte [cm] | Art. nr. |
|---|--|-------------------------|--------------------------|-------------------------|----------|
| Voetmatten | | | | | |
|  | Met draagprofiel uit aluminium, uitvoering met reinigbare vilten strips, lichtgrijs | 60 | 40 | 2 | 3008436 |
| | | 60 | 60 | 2 | 3008312 |
| | | 75 | 50 | 2 | 3008438 |
| | | 100 | 50 | 2 | 3008439 |
|  | Met draagprofiel uit aluminium, uitvoering met reinigbare vilten strips, antraciet | 60 | 40 | 2 | 3008432 |
| | | 60 | 60 | 2 | 3008311 |
| | | 75 | 50 | 2 | 3008434 |
|  | Met draagprofiel uit aluminium, uitvoering met reinigbare vilten strips in combinatie met borstelhaar, antraciet | 60 | 40 | 2 | 3008440 |
| | | 60 | 60 | 2 | 3008313 |
| | | 75 | 50 | 2 | 3008442 |
|  | Met draagprofiel uit aluminium, uitvoering met reinigbare rubberstroken, zwart | 60 | 40 | 2 | 3008433 |
| | | 60 | 60 | 2 | 3008310 |
| | | 75 | 50 | 2 | 3008437 |
|  | Met draagprofiel uit aluminium, uitvoering met reinigbare outdoorstroken, antraciet | 60 | 40 | 2 | 3008420 |
| | | 60 | 60 | 2 | 3008421 |
| | | 75 | 50 | 2 | 3008422 |
|  | V-rooster uit verzinkt staal met optisch gesloten oppervlakte, antislip R12 | 60 | 40 | 2 | 3003264 |
| | | 60 | 60 | 2 | 3003263 |
| | | 75 | 50 | 2 | 3003262 |
| | | 100 | 50 | 2 | 3003261 |
| Toebehoren | | | | | |
|  | Koppelstuk | | | | 3003279 |
|  | Afvoeraansluiting DN 100 | | | | 3005092 |
|  | Geurafsluiter voor in afvoeraansluiting | | | | 310073 |



Europoint

Productvoordelen

- Praktische afvoerput uit polyesterbeton, te plaatsen in elk type buitenverharding
- Samenstelling rooster en afvoerput te bepalen aan de hand van de toepassing

- Van belastingsklasse A 15 tot B 125 afhankelijk van het gekozen rooster



| Beschrijving | Bouw- | Bouw- | Bouw- | Uitloop | Art. nr. |
|-----------------------|--------|---------|--------|---------|----------|
| | lengte | breedte | hoogte | ø | |
| | [mm] | [mm] | [mm] | [mm] | |
| Afvoerlichamen | | | | | |
| Laag afvoerlichaam | 252 | 252 | 227 | 110 | 319601 |
| Hoog afvoerlichaam | 252 | 252 | 398 | 110 | 319604 |

Roosters

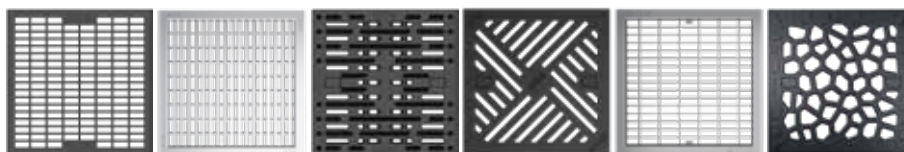







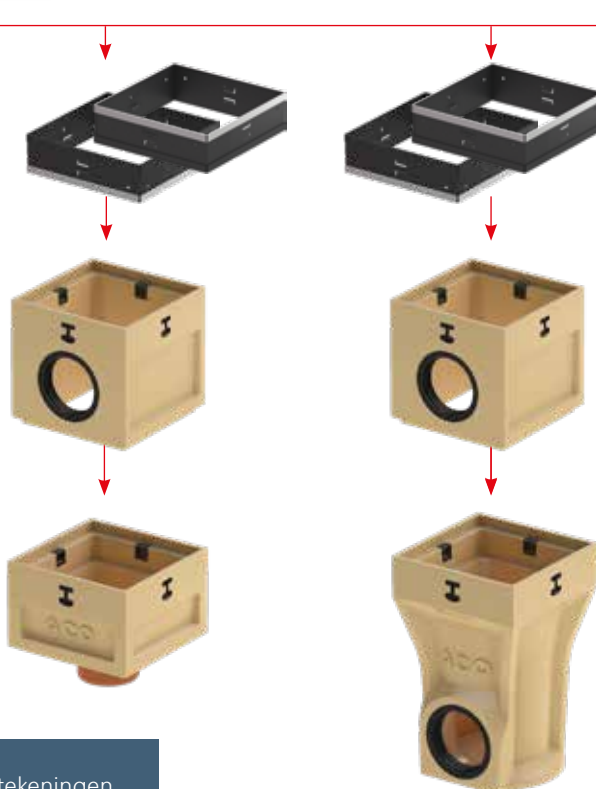

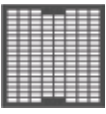

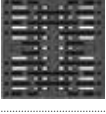

Designrand
(optioneel)

Ophoog-
element
(optioneel)

Afvoerlichamen



| | Beschrijving | Bouw- lengte [mm] | Bouw- breedte [mm] | Bouw- hoogte [mm] | Inloop- doorsnede [cm ²] | N° art. |
|---|--|-------------------------|--------------------------|-------------------------|--|---------|
| Roosters, klasse A 15 | | | | | | |
|  | Maasrooster uit kunststof | 250 | 250 | 3 | 338 | 319621 |
|  | Lengtestaafrooster uit inox | 250 | 250 | 1,5 | 218 | 319622 |
| Roosters, klasse B 125 | | | | | | |
|  | Designrooster Voronoi uit gietijzer | 249 | 249 | 5,5 | 166 | 319672 |
|  | Maasrooster uit verzinkt staal | 250 | 250 | 1,5 | 338 | 319626 |
|  | Sleufrooster uit gietijzer | 249 | 249 | 5 | 158 | 319624 |
|  | Microgrip antislip sleufrooster uit kunststof | 250 | 250 | 5 | 74 | 319623 |
| Toebehoren | | | | | | |
|  | Designrand uit inox, te draaien afhankelijk van het rooster | 258 | 258 | 76 | | 319646 |
|  | Ophoogelement met aansluitingsmogelijkheid voor een afvoerbuis ø 110mm | 252 | 252 | 243 | | 319607 |
|  | Geurafsluiter laag afvoerlichaam, uit inox | | | | | 132493 |
|  | Geurafsluiter hoog afvoerlichaam, uit inox | ø 158 | | 107 | | 319642 |
|  | Vuilvangemmer 1,1 l uit PP | 196 | 196 | 66 | | 319483 |
|  | Vuilvangemmer 2,6 l uit PP | 198 | 198 | 172 | | 319482 |
|  | Roosterhaak | | | | | 319655 |

Bluestone Inox

Productvoordelen

- Afvoerput uit kunststof (PP) met betegelbaar opzetstuk uit inox AISI 304
- Speciaal ontwikkeld voor de veel gebruikte blauwe hardsteen
- Makkelijk en esthetisch te integreren in het voegpatroon

- Belastingsklasse A 15
- Keuze uit verticale of horizontale uitloop



| Beschrijving | Bouw- | Bouw- | Bouw- | Uitloop | Art. nr. |
|-------------------------|--------|---------|--------|---------|----------|
| | lengte | breedte | hoogte | ø | |
| | [mm] | [mm] | [mm] | [mm] | |
| Afvoerputten | | | | | |
| Met verticale uitloop | 200 | 200 | 220 | 110 | BIV001 |
| Met horizontale uitloop | 200 | 200 | 190 | 75/110 | BIH002 |







EKO Garage & Garden

Productvoordelen

- Afvoerputten uit inox (AISI 304) voor binnen en buiten
- Geschikt voor gebruik in kelders, bergingen, terrassen, veranda's, garages, onder het waterkraantje en rond buitenzwembaden

- Belastingsklasse K 3 tot M 125
- Matte uitvoering

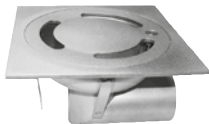

| Beschrijving | Boven- | Bouw- | Hoogte | Debiet | Uitloop | Art. nr. |
|---|-----------|--------|--------|--------|---------|----------|
| | vlak | hoogte | totaal | | Ø | |
| | [mm] | [mm] | [mm] | [l/s] | [mm] | |
| EKO Home | | | | | | |
|  <p>Met verticale uitloop, niet verschroefd rooster met verfijnde inloopsleuven, klasse K 3</p> | 100 x 100 | 69 | 115 | 0,25 | 40 | 413207 |
| | 150 x 150 | 58 | 98 | 0,40 | 50 | 413208 |
| | 200 x 200 | 83 | 122 | 0,60 | 60 | 413209 |
| EKO | | | | | | |
|  <p>Met verticale uitloop, verschroefd rooster, klasse K 3</p> | 100 x 100 | 47 | 72 | 0,25 | 40 | 401123 |
| | 150 x 150 | 55 | 98 | 0,40 | 50 | 401124 |
| | 200 x 200 | 83 | 123 | 0,60 | 60 | 401125 |
| | 250 x 250 | 113 | 193 | 0,90 | 76 | 401438 |
| | 300 x 300 | 113 | 193 | 0,90 | 76 | 401439 |
| EKO Horizontal | | | | | | |
|  <p>Met horizontale uitloop, verschroefd rooster, klasse K 3</p> | 100 x 100 | 35 | 84 | 0,25 | 40 | 403927 |
| | 150 x 150 | 39 | 94 | 0,40 | 50 | 409012 |
| | 200 x 200 | 39 | 109 | 0,60 | 60 | Z144794 |
| EKO Low | | | | | | |
|  <p>Verlaagde uitvoering met verticale uitloop, verschroefd rooster, klasse K 3</p> | 100 x 100 | 35 | 75 | 0,25 | 40 | 14224 |
| | 150 x 150 | 40 | 79 | 0,40 | 50 | 409013 |
| | 200 x 200 | 39 | 78 | 0,60 | 60 | 409011 |
| EKO Heavy Vernieuwd | | | | | | |
|  <p>Zware uitvoering met verticale uitloop, verschroefd rooster, klasse M 125</p> | 150 x 150 | 93 | 135 | 0,40 | 50 | 450457 |
| | 200 x 200 | 93 | 134 | 0,60 | 60 | 450458 |
| | 250 x 250 | 122 | 204 | 2,00 | 100 | 450459 |

Infiltration Line

Productvoordelen

- Gepatenteerde, waterabsorberende infiltratieblok uit natuurlijke, milieuvriendelijke rotswol
- Kant-en-klaar systeem, makkelijk en discreet te plaatsen

- Buffercapaciteit van 112,8 liter per blok
- Bovenaan geïntegreerde doorvoerleiding voorzien van perforatiegaten
- Aansluitdiameter 110 mm voor aansluiting van de waterinvoer
- Via de doorvoerleiding zijn meerdere blokken in lijn achter mekaar in te bouwen tot het bekomen van een infiltratielijn.
Het aantal blokken wordt vastgelegd volgens de benodigde buffercapaciteit



| Beschrijving | Bouw- lengte [cm] | Bouw- breedte [cm] | Bouw- hoogte [cm] | Capaci- teit [l] | Art. nr. |
|--------------|-------------------------|--------------------------|-------------------------|------------------------|----------|
|--------------|-------------------------|--------------------------|-------------------------|------------------------|----------|

Infiltratieblok



Infiltratieblok

100,0 20,0 60,0 112,80 10943

Toebehoren



Inspectieschacht uit PP,
Ø 400 met vuilvangmandje

120,0 103230



Ontluchtingsbox uit PP (a)

12,5 12,5 18,5 319560.1

(a) Optioneel. Indien ontluchting op het infiltratiesysteem voorzien wordt. Aansluitdiameter 110 mm.



Gully

Productvoordelen

- Infiltratieput uit kunststof (PE-HD) met oprand uit kunststof (ABS), vuilvangemer en sleufrooster uit gietijzer
- Het leggen of herleggen van afvoerbuizen, met voldoende afvoerhelling, is overbodig

■ Belastingsklasse A 15



| Beschrijving | Bouw- lengte [cm] | Bouw- breedte [cm] | Bouw- hoogte [cm] | Art. nr. |
|-----------------------|-------------------------|--------------------------|-------------------------|----------|
| Infiltratieput | | | | |
| Infiltratieput (a) | 25,6 | 25,6 | 58,0 | 406481 |

(a) ø infiltratiebuis: 200 mm. Volume: 17,5 liter. Infiltratieput te omringen met kiezels.





Gravel Grid

Productvoordelen

- Grindstabilisatiemat uit kunststof met geotextiel (45 g/m²) aan de onderzijde
- Een vaste voet op grind
- Beperkt het opschieten van onkruid
- Kies de kleur in functie van het grind
- Optimale grootte honingraat voor grind 8-16 mm

- Gemaakt uit gerecycleerd of recycleerbaar polypropyleen
- Verkrijgbaar in wit, zwart of grijs
- Belastingklasse volgens EN ISO 604
- Geschikt voor berijdbare oppervlakken met een helling tot ca 10%



| Beschrijving | Belastingsklasse [t/ m ²] | Bouwlengte [cm] | Bouwbreedte [cm] | Bouwhoogte [cm] | Art. nr. |
|---|--|--------------------|---------------------|--------------------|----------|
|  L wit, polypropyleen | 300 | 120 | 160 | 3,0 | 281093 |
|  eco L zwart, 100% gerecycleerde polypropyleen (PP) | 300 | 120 | 160 | 3,0 | 281092 |
|  eco L, grijs, 100% gerecycleerde polypropyleen (PP) | 300 | 120 | 160 | 3,0 | 281095 |
|  Heavy duty, wit, polypropyleen | 450 | 120 | 160 | 4,0 | 281094 |





Area

Productvoordelen

- Dallen uit kunststof voor een berijdbaar grasperk

- Uit recycleerbare Polydefine samenstelling
- Geschikt voor berijdbare oppervlakken met een helling tot ca 5%



| Beschrijving | | Bouw- lengte [cm] | Bouw- breedte [cm] | Bouw- hoogte [cm] | Stuks/ m ² | Art. nr. |
|---|---|-------------------------|--------------------------|-------------------------|--------------------------|----------|
| Grasdal | | | | | | |
|  | Grasdal | 58,6 | 38,6 | 3,8 | 4,42 | 81070 |
| Toebehoren | | | | | | |
|  | Parkeermarkering, wit (zakje van 10 stuks) | | | | | 81072 |





AluCover

Productvoordelen

- Tegeldeksel uit aluminium van geëxtrudeerde profielen
- Hoeken verbonden met krimpverbinding
- Reuk- en waterdicht esthetisch deksel
- Verschroefd d.m.v. inox bouten
- Zelfuitlichtende hef-/bedieningsleutels en afwerkingsdopjes inbegrepen

- Belastingsklasse K 3 tot M 125
- Voor vulling met beton of tegels met een dikte van 15 mm

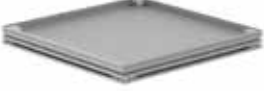

| Beschrijving | Kadermaat | Putmaat | Raam- hoogte | Belastings- klasse(b) | Art. nr. |
|---|-------------|-------------|-----------------|--------------------------|----------|
| | (a) [mm] | [mm] | [mm] | | |
| AluCover | | | | | |
|  Uit aluminium met 3 neopreendichtingen en inliggende kruisnetwapening | 300 x 300 | 200 x 200 | 72,5 | M 125 | 406881 |
| | 400 x 400 | 300 x 300 | 72,5 | M 125 | 405340 |
| | 500 x 500 | 400 x 400 | 72,5 | M 125 | 405341 |
| | 550 x 550 | 450 x 450 | 72,5 | M 125 | 405342 |
| | 600 x 600 | 500 x 500 | 72,5 | M 125 | 405343 |
| | 700 x 500 | 600 x 400 | 72,5 | M 125 | 405344 |
| | 700 x 700 | 600 x 600 | 72,5 | M 125 | 405345 |
| | 800 x 800 | 700 x 700 | 72,5 | L 15 | 405347 |
| | 900 x 900 | 800 x 800 | 72,5 | L 15 | 405348 |
| | 1100 x 1100 | 1000 x 1000 | 72,5 | L 15 | 405350 |
| AluCover Light | | | | | |
|  Uit aluminium met 1 neopreendichting | 300 x 300 | 200 x 200 | 72,5 | K 3 | 407391 |
| | 400 x 400 | 300 x 300 | 72,5 | K 3 | 407392 |
| | 500 x 500 | 400 x 400 | 72,5 | K 3 | 407393 |
| | 600 x 600 | 500 x 500 | 72,5 | K 3 | 407394 |
| | 700 x 700 | 600 x 600 | 72,5 | K 3 | 407395 |
| | 800 x 800 | 700 x 700 | 72,5 | K 3 | 407398 |
| AluCover Light Low | | | | | |
|  Uit aluminium met 1 neopreendichting | 300 x 300 | 200 x 200 | 50 | K 3 | 415229 |
| | 400 x 400 | 300 x 300 | 50 | K 3 | 415230 |
| | 500 x 500 | 400 x 400 | 50 | K 3 | 415231 |
| | 600 x 600 | 500 x 500 | 50 | K 3 | 415232 |
| | 700 x 700 | 600 x 600 | 50 | K 3 | 415233 |

(a) De vermelde kadermaten hebben een effectieve buitenmaat van 2 mm kleiner om perfect in de tegelmaat, rekening houdend met de voegbreedte, ingewerkt te worden.
 (b) Alucover Light & Alucover Light Low tegeldeksels voldoen aan belastingsklasse L 15 mits plaatsing op de werf van een gepaste kruisnetwapening en volledige betonvulling. Klasse K3 in geval van tegels tot 15 mm.



AluStone

Productvoordelen

- Klinkerdeksel uit aluminium met gelaste profielen
- Inclusief soepele dichting
- Inclusief 2 hefsleutels en inliggende kruisnetwapening

- AluStone klinkerdeksels kunnen weerstaan aan een proefbelasting van 30 kN mits betonvulling van minstens 40 mm

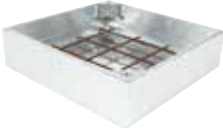

| Beschrijving | Kadermaat | Putmaat | Raam- hoogte | Art. nr. |
|--|-------------|-----------|-----------------|-----------|
| | [mm] | [mm] | [mm] | |
| Klinkerdeksel | | | | |
|  Uit aluminium | 300 x 300 | 230 x 230 | 100 | 180303.18 |
| | 400 x 400 | 330 x 330 | 100 | 180404.18 |
| | 500 x 500 | 430 x 430 | 100 | 180505.18 |
| | 600 x 600 | 530 x 530 | 100 | 180606.18 |
| | 700 x 700 | 630 x 630 | 100 | 180707.18 |
| | 800 x 800 | 730 x 730 | 100 | 180808.18 |
| | 900 x 900 | 830 x 830 | 100 | 180909.18 |
| | 1000 x 1000 | 930 x 930 | 100 | 181010.18 |
| Toebehoren | | | | |
|  Extra hefsleutel | | | | 180000.18 |



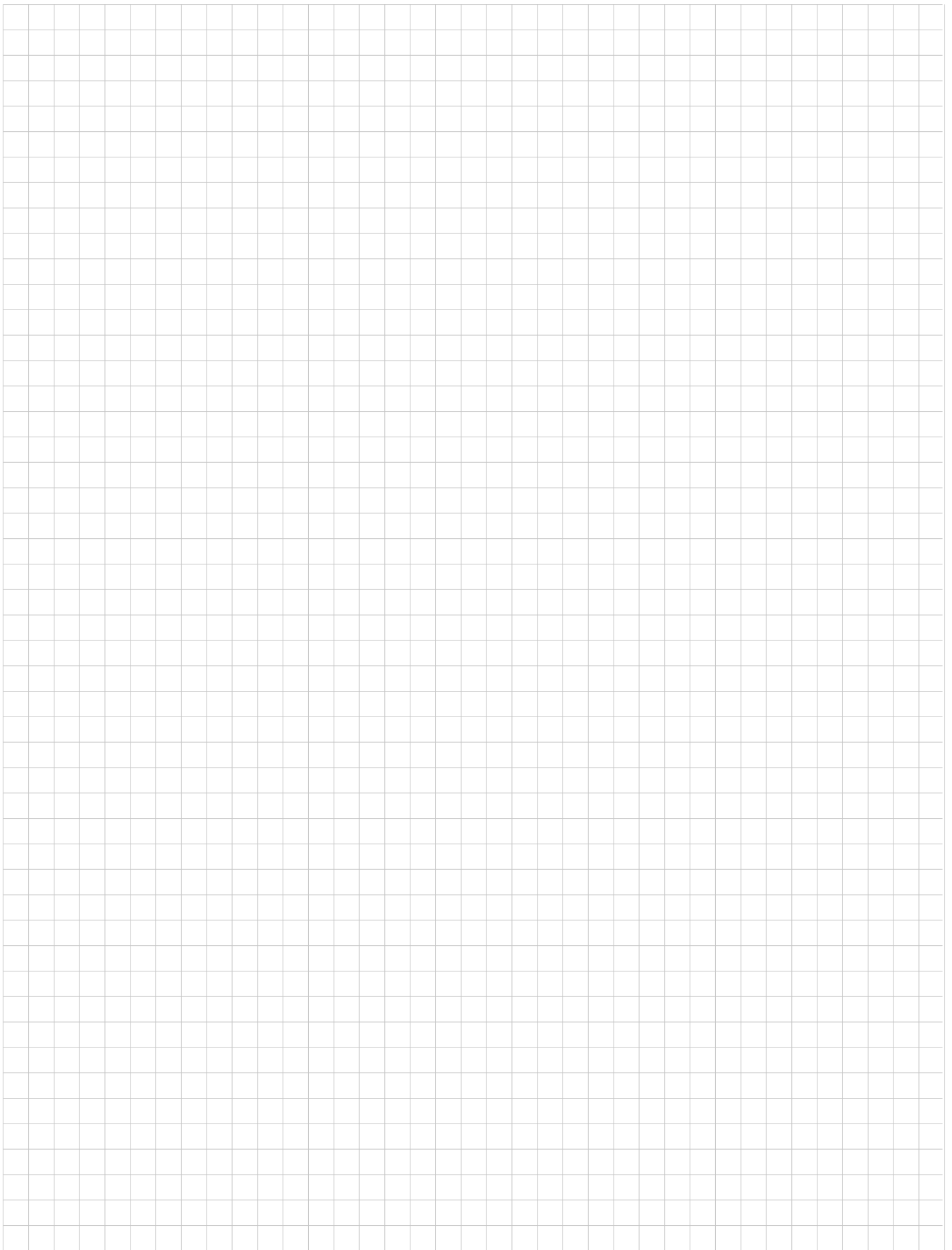



© Architect Katrien Donneux

ACO

Tel. 052 38 17 70
info@aco.be
www.aco.be

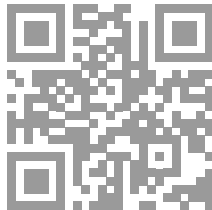

ACO. we care for water

