



# Slim omgaan met je regenwater rond het huis en in de tuin

ACO HOUSE & GARDEN

ACO. we care for water





1

### Discrete oplossingen

Discrete afwatering		
Euroline Discreet Inox	05	
Bluestone Inox	09	
Discrete afwatering aan de glaspartij		
Euroline Discreet Inox BFL	10	
Highline	13	
Discrete afdekkingen		
AluCover & AluStone	14	
Afwaterende vloermatten		
Cleanbox	15	

2

### Designafwatering

Euroline Voronoï	17
Europoint	20
Euroline Inox	23
EKO	24
Euroline grijstinten	25
Slimline	28



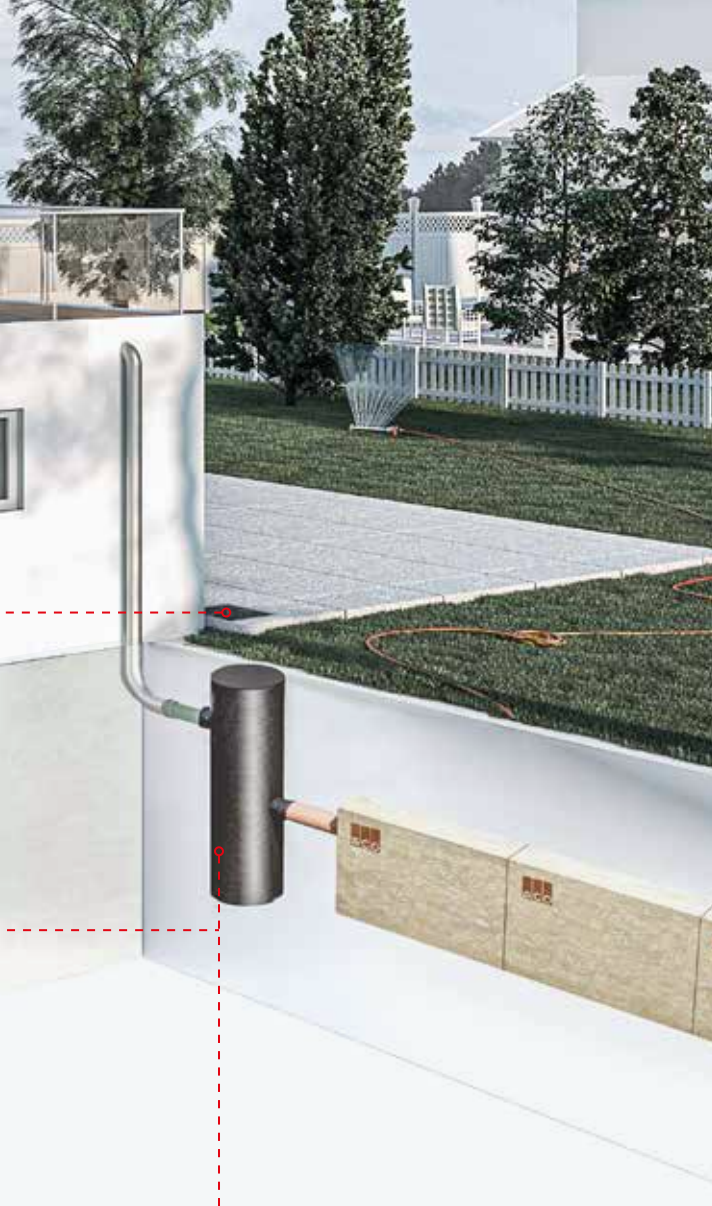

3

### Buffering & infiltratie

Infiltratieoplossingen	31
Gully	32
Gras- en grinddallen	34



De tuin blijft de meest gegeerde plek van het huis.

Een plek die je snel opzoekt van zodra de eerste zonnestralen zich laten voelen. Een oase van rust waar je het liefst wilt genieten, en zo min mogelijk wilt staan wroeten. Een groene plek waarbij de natuur al het werk doet : jouw bomen zorgen voor afkoeling en trekken vogels aan, jouw bloemen zorgen voor een zoete geur die vlinders fantastisch vinden. Je hebt geen last van een drassige tuin of je kan droogte beter de baas want het regenwater infiltreert gemakkelijk in jouw bodem of wordt slimmer afgevoerd.

Deze slimme tuin, die om kan met de grillen van ons huidig klimaat, zal nodig zijn wilt men nog zorgeloos kunnen genieten van de tuin. En het goede nieuws is, dat kan vandaag steeds gemakkelijker.

Bij ACO helpen we jou graag vooruit op vlak van slim waterbeheer. In deze brochure vind je alvast een waaier aan oplossingen. Effectieve en kwaliteitsvolle producten met oog voor esthetiek, daar willen wij ons voor inzetten!

Groeten,

*Karolien*

**Karolien Vanoverveld**  
Product Manager

3



 **YouTube**

Bekijk op onze website video's met handige tips & tricks.





A close-up photograph of a person's feet wearing white sneakers with light-colored laces and a green detail on the heel. The person is wearing blue denim jeans with the cuffs rolled up. They are standing on a dark grey stone patio. To the left, there are green, blade-like plants. The background shows a wooden deck and a white building with shutters.

1

## Discrete oplossingen

Puurheid, éénvoud en discretie winnen aan belang. We verkiezen om drempelloos te wonen en onze binnenruimte te laten doorlopen naar buiten. Onze tuin krijgt de nodige aandacht. Met onze discrete afwateringsoplossingen willen we hier deel van uitmaken, we willen je werkelijk helpen in het verwezenlijken van die prachtige tuin of terras.



# Pure klasse in zijn meest discrete vorm

Hou je niet van opvallende roosters en verkies je een discrete waterafvoer? Kies dan voor onze **Euroline Discreet Inox** afvoergoot. Aan de oppervlakte is slechts een fijne sleuf zichtbaar.

## Kenmerken

- Discrete afvoergoot met fijne sleuf uit inox
- Verkrijgbaar in 3 hoogtes
- Ideaal voor buitenzwembaden
- Beschikbaar met toegangsluik
- Beschikbaar met hoeelementen
- Belastingklasse B 125

## Euroline Discreet Inox

Discrete afwatering





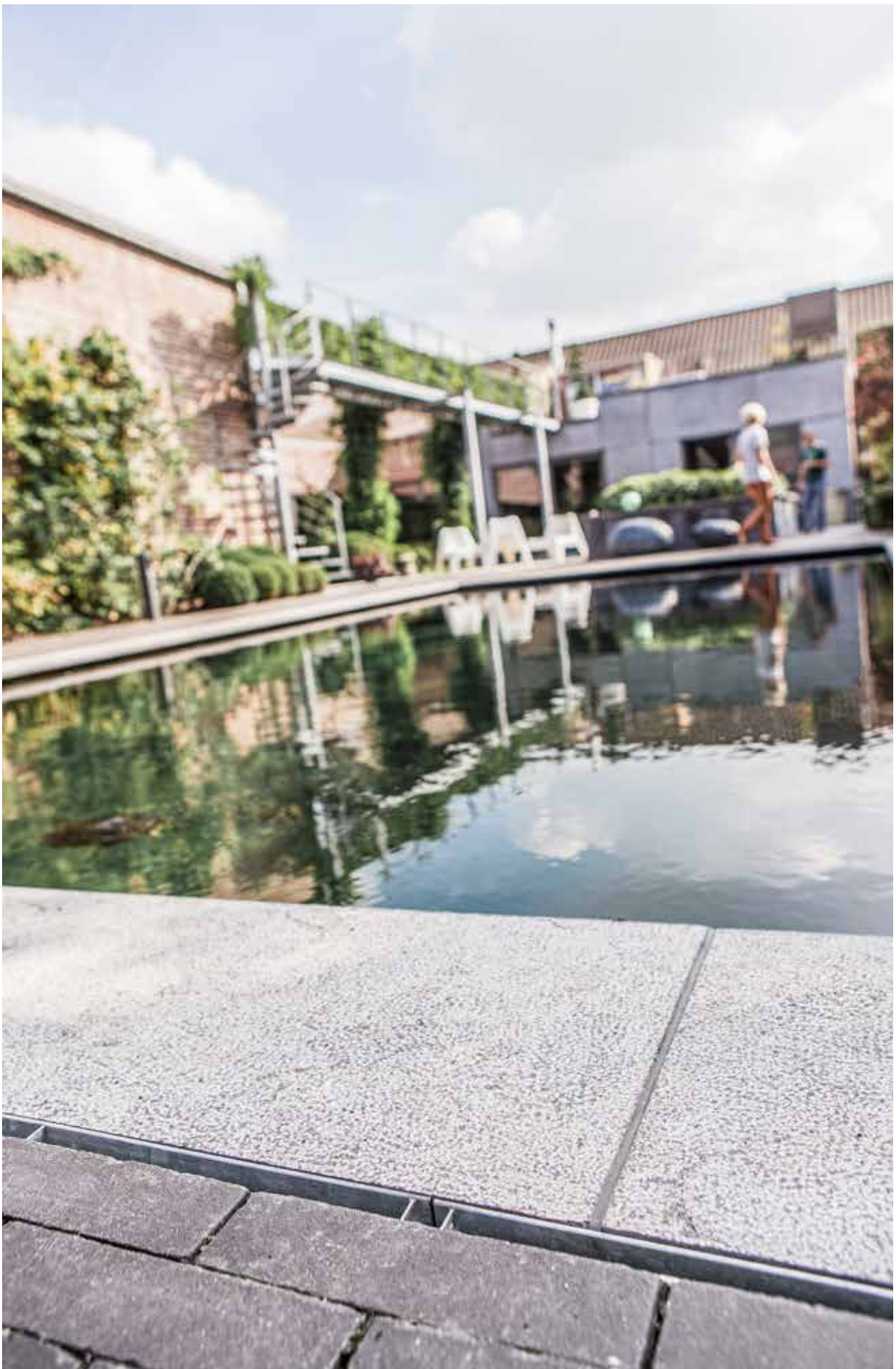





## Sleuf perfect blootsvoets te belopen dankzij de fijne afwerking

De gootlijn is **zonder breekwerk** in te bouwen tegen een bestaand terras, maar ook perfect centraal te leggen in een nieuw terras. Euroline Discreet is **overall toepasbaar** rondom de woning, in trappen, tegen een muur, voor de dorpel van de garage, ... De vrije inloopbreedte van de sleuf bedraagt slechts 1 cm, voldoende voor een efficiënte afvoer van het water rondom de woning.

De sleuf vormt zodoende geen gevaar voor grijpgrage kinderhandjes en is perfect blootsvoets beloopbaar.

Een bijkomend voordeel is dat inox een **sterke resistentie** heeft **tegen chloorhoudend water**.

Dit maakt deze goot ook uitermate geschikt als overloop van een buitenzwembad.



Zou je graag een discrete afvoergoot plaatsen maar heb je een grotere afwateringscapaciteit nodig ?

Dan opteer je best voor een Homeline opzetstuk met een Gala-G100 afvoergoot.



Meer info op **aco.be**



## Onderhoudsgemak door toegangsluik

Sleufgoten zijn niet minder onderhoudsvriendelijk. Hiervoor bieden wij een handig toegangsluik aan. De richtlijn is dat er minstens één toegangsluik geplaatst moet worden boven de afvoer. Het deksel houdt bovendien rekening met esthetische keuzes. Je kiest voor de volle afdekking of je draait het deksel om en betegelt het met de gekozen verharding.

## Onbeperkt toepasbaar dankzij hoekelementen

Om de plaatsing van de discrete sleufafwatering te vergemakkelijken, zijn er ook hoekstukken beschikbaar. Deze zorgen ervoor dat de discrete afwatering mooi rondom de woning, het terras of het zwembad kan doorlopen.







## Bluestone Inox

Discrete afwatering

### Gestileerde afvoerput met betegelbaar deksel voor natuursteen

Voor onder het kraantje is er voor de populaire natuursteen een speciale Bluestone Inox afvoerput beschikbaar. Het lichaam uit kunststof draagt een opzetstuk uit inox met eenzelfde buitenafmeting als de geliefde natuursteen van 20 cm bij 20 cm. Zo is deze makkelijk en discreet te integreren in het voegpatroon.

#### Kenmerken

- Afvoerput met discrete sleuf
- Inox kader met kunststof afvoerput
- Reinigbaar waterslot
- Belastingsklasse A 15



Heb je een steviger model nodig of wordt je afvoerput zwaarder belast, **kijk dan ook eens naar de “Europoint” op pagina 20**



Technische informatie over dit product vind je terug op pagina 48





## Euroline Discreet Inox BFL

Discrete afwatering aan de glaspartij



## Van binnen naar buiten zonder uitstap

Het liefst vertoeven we buiten en als het kan brengen we graag het interieur naar buiten. We zien letterlijk de tegels van binnen naadloos naar buiten lopen. En dat kan je realiseren met grote drempelloze glaspartijen die voorzien zijn van afwatering, zo houdt je regenwater buiten. Bij slagregen mag het water komend van ramen en verharding natuurlijk niet binnenlopen en ook het druij-water van de raamprofielen moet ergens heen.

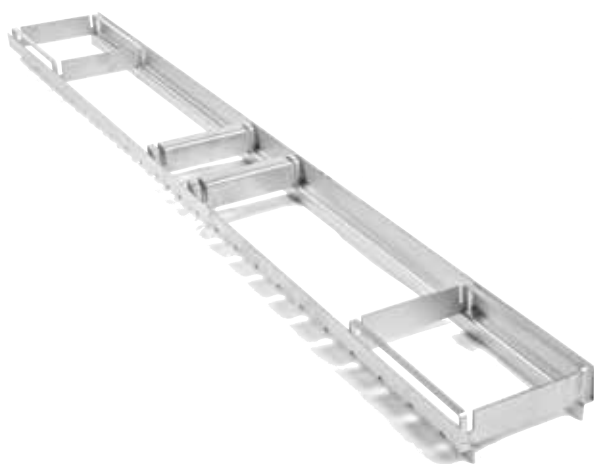

## Kenmerken

- Tussenstuk uit inox voor de afvoergoot Euroline Discreet Inox
- Discrete opvang van slagregen en sijnpelwater raampartij
- Beschikbaar met toegangsluik
- Beschikbaar met hoekelementen
- Belastingklasse A 15







## Tussenstuk zorgt voor onzichtbare opvang slagregen en sijnpelwater

Deze innovatie valt terug op de bestaande Euroline Discreet Inox goten, beschikbaar bij elke bouwstofhandelaar in 3 bouwhoogten. De grootste waterstroom, komend van de ramen, verdwijnt via de sleuf in de afvoergoot. Het tussenelement uit inox, met doorlopend waterinloopprofiel en extra sijnpelgaten, klemt het waterdichtingsmembraan van onder het raam in de goot. Op die manier verdwijnt het sijnpelwater uit de raamprofielen in de goot. Waterinfiltratie naar binnen toe wordt 100 % uitgesloten. Alles ligt onzichtbaar weggewerkt. Enkel de fijne sleuf van het bovenste opzetstuk blijft verfijnd zichtbaar tegen het raamprofiel en ligt gepositioneerd onder de waterkering van de muur. De gootlijn blijft perfect toegankelijk dankzij toegangselementen.

Eenvoud kleurt dit systeem. De gootlijn kan in elke bouwfase gezet worden: in ruwbouw, bij plaatsing van de ramen of als de buiteninrichting aangelegd wordt.



Technische informatie over dit product vind je terug op pagina 43





## Highline

Discrete afwatering aan de glaspartij

# Drempelloos wonen wordt uitgebreid

De interesse voor gezellige daktuinen of terrassen blijft groeien. Net zoals in de traditionele woningen, vervaagt ook hier de grens tussen binnen en buiten. Het liefst vertoeven we buiten en verlengen het interieur graag naar buiten. We zien letterlijk de tegels van binnen naadloos naar buiten lopen. En dat kan je perfect realiseren met deze gootlijn die tegen glaspartijen geplaatst kan worden.



### Kenmerken

- Goolement met zijwaartse sijpelopeningen en designrooster of opzetstuk uit inox
- Voor de opvang van spatwater en druiwater afkomstig van de raampartijen
- Makkelijk te plaatsen
- Belastingklasse A 15

## Perfekte balkonafwatering

Voor drempelluw woongenot is nu naast Euroline Discreet Inox BFL ook Highline. Waar Euroline Discreet Inox BFL de ideale oplossing is voor jouw terras in je tuin, kan Highline ook perfect voor op je balkon, daktuin of dakterras. Een afvoergoot die ervoor zorgt dat je de drempel tussen je binnenruimte en je terras mag verlagen van 15 tot 2 cm, zonder last te hebben van spatwater of vuil.

De Highline is een gootelement uit inox met zijwaartse sijpelopeningen en designrooster of sleufopzetstuk uit inox. Het gootelement zorgt voor de opvang van spatwater en druiwater afkomstig van de raampartijen.



Technische informatie over dit product vind je terug op pagina 44



## AluCover & AluStone

Discrete afdekkingen

### Klinker- en tegeldeksels

Wil je een waterput of een sterfput onder een te betegelen terras op een eenvoudige en esthetische manier toegankelijk houden? Onze kwaliteitsvolle klinker- en tegeldeksels voor binnen en buitentoepassingen zijn de ideale oplossing! De deksels zijn water-, geur- en stofdicht.



#### Kenmerken

- Tegel- en klinkerdeksel uit aluminium
- Reuk- en waterdicht
- AluCover tegeldeksel verkrijgbaar in 3 types volgens de toepassing
- Breed scala aan afmetingen
- Tot belastingsklasse L 15



Technische informatie over dit product vind je terug op pagina 55-56

## Cleanbox

Afwaterende vloermatten

### Geen drijfnatte mat meer voor je deur die bij het minste zuchtje wind bij je buren ligt

De Cleanbox integreert een stevige voetmat stijlvol in een handige vloerbak. Deze vloerbak ligt op zijn beurt verwerkt in de klinkers of tegels. Hierlangs wordt het water afgevoerd dat door de bovenliggende voetmat sijpelt. Via gleufjes in het aluminium draagprofiel van de voetmat vallen vuildeeltjes rechtstreeks in de vloerbak. Dit systeem garandeert een efficiënte werking en houdt natte en vuile voeten uit het huis!

#### Kenmerken

- Afwaterende vloerbak uit polyesterbeton met voetmat
- Mogelijkheid om geurafsluiter/bladvanger te gebruiken
- Makkelijke inbouw
- Verkrijgbaar in diverse afmetingen met een breed gamma aan matten



Technische informatie over dit product vind je terug op pagina 50



## Designafwatering

Esthetiek is naast kwaliteit ook één van de belangrijkste elementen bij ACO. Design kan allerlei vormen aannemen, soms is het pure discretie, soms is het opvallend mooi. Met Voronoï wouden we een verhaal creëren, dat verhaal schreven we met de Franse ontwerper Frank Magné.

Een alledaags product werd plots een kunstwerk. Magné zocht zijn inspiratie in de natuur, niet ver weg van de functionaliteit van het product en met respect voor de puurheid van het materiaal.



# Inspired by nature

Euroline Voronoï







## reddot design award



Franck Magné, designer

Het design van deze gietijzeren roosters vindt zijn oorsprong in het voronoï-diagram. Dat is een meetkundige manier om oppervlaktes op te delen, waarvan de structuur ook vaak in de natuur voorkomt. Een mooi voorbeeld zijn de vlekken op de vacht van een giraf. Het voronoï-design heeft dus een erg natuurlijke en organische uitstraling. Ook in de architectuur en kunstwereld valt het voronoï-patroon erg in de smaak. Getuige daarvan zijn de talloze varianten op gebouwen, meubels, juwelen ...



### Kenmerken

- Rooster uit gietijzer
- Uniek roosterdesign gebaseerd op natuurlijke patronen
- Kracht én schoonheid
- Belastingklasse B 125







Gietijzer is een stevig materiaal waaruit men al decennia roosters giet. Dit maakt dat een gietijzeren rooster **uitermate geschikt is voor oprit, parking en plaatsen toegankelijk voor personenwagens**. Gietijzer is initieel zwartgrijs en krijgt na verloop van tijd een oxidatielaag aan de oppervlakte, zeker op die plaatsen waar er geen wagens rijden. Dat is een volledig natuurlijk, beschermend proces.

Niet alleen zijn onze Voronoi-roosters dus stevig genoeg om er met de auto over te rijden, ze zijn ook nog eens een streling voor het oog. Ideaal voor de meerwaardezoeker!







Europoint

## Modulaire afvoerput met verschillende designroosters

Vele huizen hebben een waterkraantje aan de achterdeur, het is dan praktisch als er een afvoerput onder zit. Europoint is een afvoerput die makkelijk te plaatsen is in elk type buitenverharding.

20



### Kenmerken

- Ideaal als regenwaterafvoer
- Roosters zijn in verschillende designs en materialen verkrijgbaar
- Stel zelf jouw afvoerput samen in functie van je toepassing
- Tot belastingsklasse B 125

## Modulaire opbouw

Het rooster verbergt een praktische afvoerput uit polyesterbeton, die voorzien kan worden van een uitneembare geurafsluiter uit inox en een vuilvangemmer uit kunststof. Zo kan je de afvoerput makkelijk reinigen. De geurafsluiter zorgt ervoor dat er geen geurhinder uit de riolering naar boven komt. De uitneembare vuilvangemmer uit kunststof vangt vuildeeltjes perfect op en voorkomt dat de afvoerput verstopt raakt.



## Regenwaterafvoer

Vaak vind je bij het huis en de oprit naar de garage of carport een regenpijp. Dankzij het optionele ophoogelement kan je de afvoer van de regenpijp makkelijk aansluiten op je Europoint afvoerput die je met een afvoerbuis aansluit naar de riolering of naar de bodem via bufferings- of infiltratieoplossingen.



## Stel zelf jouw afvoerput samen

Afhankelijk van de toepassing kan je de afvoerput en het rooster bepalen. Je kan kiezen uit een laag of hoog afvoerlichaam. Voor het type afdekrooster dien je rekening te houden met de nodige belastingsklasse en/ of het gewenste design. Je hebt de keuze uit maar liefst 6 roosterdesigns. Zo is er voor de liefhebber van design ook een Voronoï rooster.

Je hebt de mogelijkheid om op het afvoerlichaam een bijkomende designrand uit inox te plaatsen. Deze kan je bij eender welke roosterkeuze installeren. Je kan de designrand makkelijk draaien waarbij de ene kant bestemd is voor gebruik bij het inox rooster. De andere, zwarte kant kan gebruikt worden in combinatie met een gietijzeren of kunststof rooster.





A close-up photograph of a textured metal surface, likely stainless steel, showing a fine grid pattern. The surface is illuminated from the side, creating a strong shadow and highlighting the texture. A red rectangular box is overlaid on the left side of the image, containing the text "Euroline Inox" in white. In the bottom left corner, the number "22" is visible above a small red horizontal line.

Euroline Inox



Het inox lengtestaafrooster is een zeer duurzaam rooster. Inox is een bijna onverslijtbaar materiaal dat vrij ongevoelig is voor roest. Het is bijzonder geliefd in terrassen met granietsteen en blauwe hardsteen. De geborstelde oppervlaktebehandeling geeft het inox klasse.

## Binnenkant niet zichtbaar

De stevige roosterstructuur is zo opgebouwd dat de binnenkant van het gootelement niet zichtbaar is en dat de inloopcapaciteit tegelijkertijd hoog blijft. Een ander voordeel is dat bladeren, grind en andere (vuil)deeltjes niet in de onderliggende goot vallen en zo de doorstroming gegarandeerd blijft.



## Kenmerken

- Lengtestaafrooster uit inox
- Ideaal om te gebruiken rond het buitenzwembad
- Beschikbaar in 2 hoogtes
- Inox is sterk recycleerbaar en duurzaam
- Belastingklasse A 15

## Rond het buitenzwembad

23

Dit Inox lengtestaafrooster wordt ook veelvuldig geplaatst als overloop van het buitenzwembad. Inox heeft een sterke resistentie tegen chloorhoudend water. Door de fijne structuur is het rooster perfect blootsvoets te belopen.



Technische informatie over dit product vind je terug op pagina 38-39



EKO

# Inox afvoerput

## Kenmerken

- Stijlvolle kloksputjes uit inox
- Geschikt voor gebruik in kelders, bergingen, terrassen, veranda's, garages, onder het waterkraantje en rond buitenzwembaden
- Tot belastingsklasse R 50







## Euoline grijstinten

Euoline Antraciet

Fabrikanten brengen tegels, klinkers en stenen in tal van formaten en kleuren voor gecombineerd gebruik in eenzelfde tuin. Nieuwe productietechnieken zorgen voor verrassende kleurschakeringen in een ruw of een glad oppervlak.



Euoline Natural Grey

### Kenmerken

- Gegalvaniseerd stalen roosters met poederlak coating
- Efficiënte inloopcapaciteit
- Beschikbaar in 2 hoogtes
- Belastingklasse A 15

25

### Tijdloze kleuren

Je kan wel zeggen dat grijstinten overheersen, vaak met een vrij natuurlijk aanpak. Vanuit deze context brengt ACO de Euoline afvoergoot met Natural Grey en Shadow Grey roosters. Hun harmonie met moderne verhardingen, zoals polierbeton, verantwoordt die keuze nog eens extra.





## In balans of de eentonigheid doorbrekend

De hoogwaardige, antracieten coating van Euroline Antraciet ligt perfect in balans met de donkere accenten in kleiklinkers en natuursteen. Of het doorbreekt juist de eentonigheid in een verharding. Zo oogt dit rooster bijvoorbeeld ook mooi in beige of gele kleiklinkers. Bij de algemene tendens van gecombineerd gebruik van diverse bestratingen in een tuin of terras doet deze gootlijn met antraciet rooster dienst als stijlvolle overgang.



Euroline Natural Grey



Euroline Shadow Grey



Euroline Antraciet





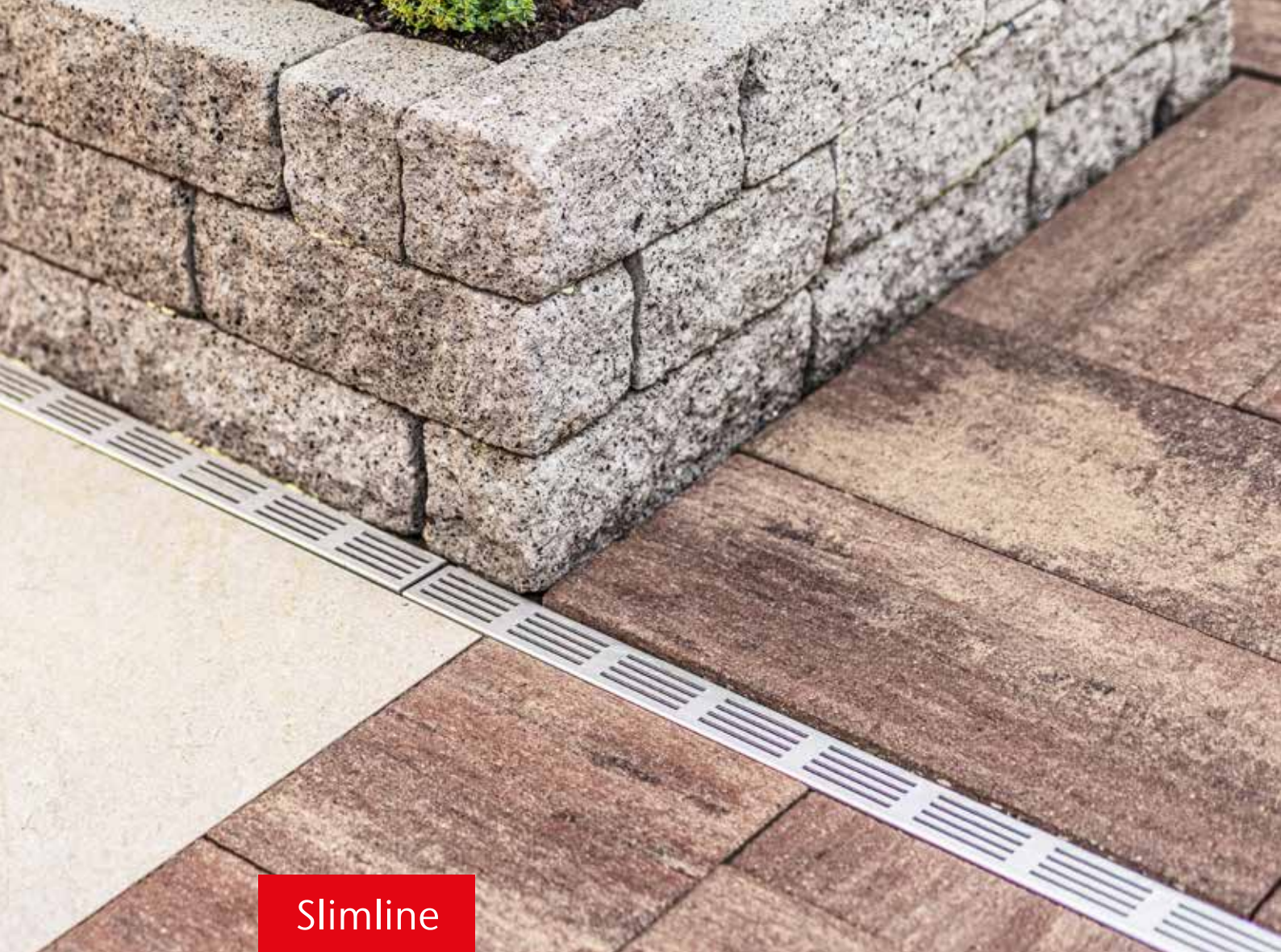

Slimline

28

## Slanke designafwatering

### Het beste van 2 werelden

Slimline is én discreet én zichtbaar mooi tegelijkertijd. Deze goot is slechts 6 centimeter breed en heeft een strak aluminium rooster. Je hebt de keuze uit 3 kleuren: zwart, grijs of Cortenstaal.

Naast de uitstraling is hij ook gemakkelijk te plaatsen. Bovendien kan hij worden aangesloten op infiltratievoorzieningen of op de riolering.



Technische informatie over dit product  
vind je terug op pagina 45





De slanke designafwatering Slimline is de perfecte oplossing als je houdt van een elegante en discrete oplossing, maar toch graag de toegankelijkheid hebt van een roostergoot. Je kan gemakkelijk je goot onderhouden door het eenvoudig verwijderbare rooster. De kleine openingen in het rooster zorgen er ook voor dat er zo weinig mogelijk vuil in de goot belandt.

Slimline is makkelijk te plaatsen door zijn lichte kunststof kanalen en het plug&play-systeem. Afhankelijk van wat jij nodig hebt voor de afwatering van jouw terras kies je de voor jou benodigde onderdelen.

## Kenmerken

- Lichte kunststof kanalen met aluminium of Cortenstaal rooster
- Plug&play-systeem
- Beschikbaar in 3 kleuren: zwart, grijs of roestkleur
- Slechts 6 cm breed
- Belastingklasse A 15





## Buffering & infiltratie

Je tuin in balans brengen. Langaanhoudende regenbuien of droge zomers het is helaas geen science fiction meer, we kampen steeds meer met wateroverlast of met een verdorde, uitgedroogde tuin. De Belg sproeit er maar op los. Wat als je regenwater zou opvangen in de bodem van je tuin én gebruik zou kunnen maken van die buffer bij droge zomers? Regen wordt helaas niet gelijkmatig over het jaar verdeeld, soms te veel, soms te weinig. In een slim aangelegde tuin wordt daar rekening mee gehouden en heb je geen wateroverlast, sproei je minder en ervaar hoe verkoelend groen kan zijn.





## Infiltration Line



### Kenmerken

- Waterabsorberende infiltratieblokken uit rotswol
- Infiltreren regenwater voor boom, plant en struik
- Makkelijk te plaatsen
- Buffercapaciteit van 112,8 l / blok



Technische informatie over dit product vind je terug op pagina 51

### Slim & milieubewust omgaan met regenwater in de tuin dankzij de infiltratieblokken

Infiltratie komt de grondwaterstand ten goede en voorkomt dat regenwater de vaak verouderde openbare riolering doet verzadigen, met overstromingen tot gevolg. Elk van ons kan een steentje bijdragen om dit te voorkomen. Wetgevend komen er meer en meer verplichtingen om regenwater op ons eigen perceel te bufferen en te laten infiltreren.

Dankzij de Infiltration Line infiltratieblokken uit waterabsorberende rotswol kan je slim omgaan met regenwater op de meest praktische manier. Het productconcept is volledig in lijn met de Vlaamse verordening uitgewerkt.



Ben je op zoek naar infiltratiekragen?  
Dan kan je opteren voor de infiltra 2.0

Meer info op [aco.be](https://aco.be)





Gully





## Geen aansluiting op de riolering nodig, deze infiltratieput vangt het regenwater op

Onze tuinen worden gekleurd door aanbouwen, carports en tuinhuisen. Veelal verrijzen ze uit de grond uit praktische overwegingen, je kan er immers vanalles in kwijt. Een leuke trend is dan weer de pergola voor meer privacy of als opwaardering van de tuin tot een volwaardige, 'overdekte leefruimte'.

### Kenmerken

- Infiltratiebuis uit kunststof met gietijzer rooster
- Makkelijk zelf te plaatsen
- Buffercapaciteit: 17,5 l
- Belastingklasse A 15



De wetgeving laat constructies van vrijstaande gebouwen met een totale opp van max 40 m<sup>2</sup> toe. Zo'n groot dakoppervlak vangt heel wat hemelwater op en achteraan in de tuin ligt geen aansluiting op de riolering of de regenwaterput. En je kan al het water toch niet gewoon in de tuin laten lopen met grote plasvorming en schade aan de houten structuur tot gevolg?



## Infiltratie, geen riolering nodig

Met de Gully kan je op een snelle en een prijsvriendelijke manier een efficiënte afwatering bekomen. Infiltratie is eigenlijk het goede woord, want het niet vervuilde water laat je in de ondergrond dringen.



Technische informatie over dit product vind je terug op pagina 52





## Gras- en grinddallen

Met stabilisatiematten blijft grind, split en gras perfect op zijn plek op een tuinpad, oprit of zelfs terras. Hierdoor ontstaat een veilige basis voor tuinmeubels en wordt spoorvorming op de oprit of parkeerplek voorkomen. Met hoge hakken gaat men voortaan gezwind door het grind.

Het oppervlak blijft voldoende waterdoorlatend waardoor het regenwater goed weg kan zakken in de bodem. De stabiele ondergrond is zelfs met de fiets of rolstoel eenvoudig te berijden. Zonder gras- of grinddallen is dit ondenkbaar. Het honingraatrooster van de grinddallen is voorzien van een waterdoorlatend geotextiel die onkruidgroei vermindert.

Ook zijn deze 2 ideaal om te gebruiken als afwatering van je tuinhuis, aanbouw, veranda of terras.

### Kenmerken

- Gras- en grinddallen uit recycleerbare/ gerecycleerd kunststof
- Het regenwater infiltreert snel
- Houdt onkruid tegen







## Ecologisch verantwoorde en duurzame oplossing

De grindmatten zijn gemaakt uit **100 % recycleerbaar** polypropyleen. De grijze en zwarte variant zijn daarentegen reeds **gerecycleerd**. De grasdallen bestaan uit recycleerbare PE.

Met de gras –en grinddallen kies je voor een ecologisch verantwoorde oplossing.

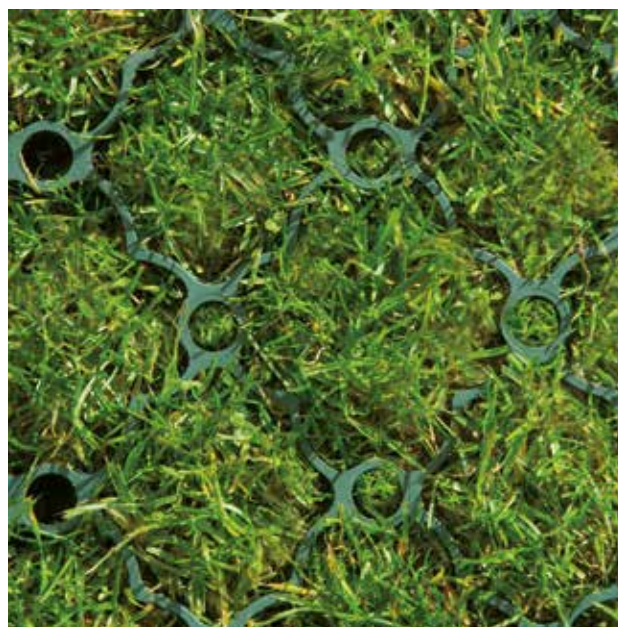



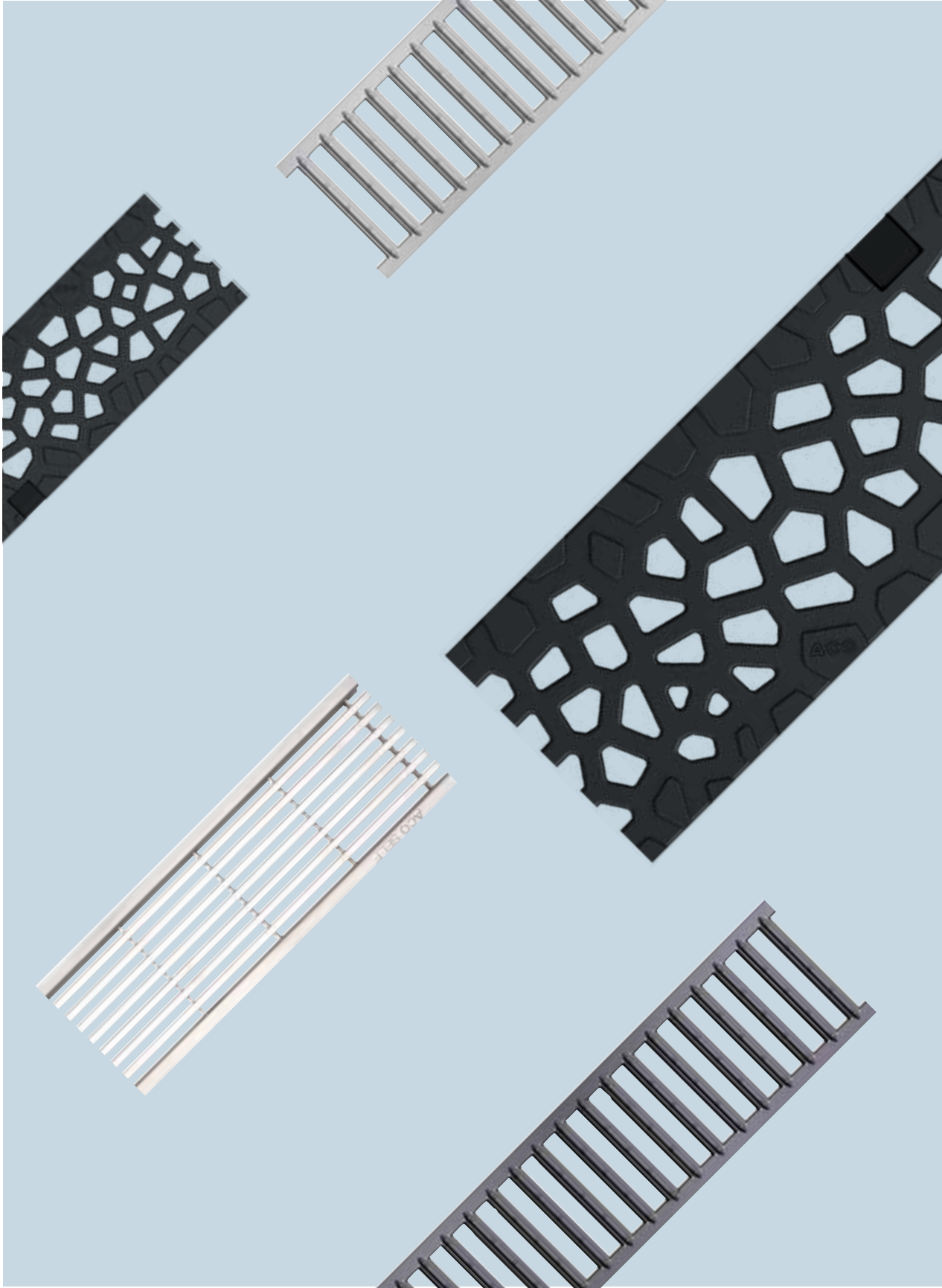



## Technische informatie

Discrete oplossingen,  
designafwatering en buffering en infiltratie



**Afvoergoten**

38



**Afvoerputten**

46

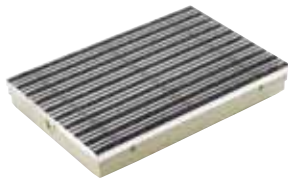

**Afwaterende vloerbakken**

50



**Infiltratieoplossingen**

51

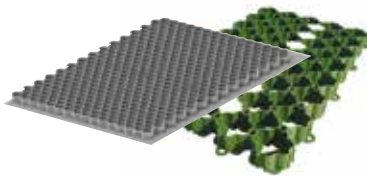

**Gras- en grinddallen**

53



**Tegel- en klinkerdeksels**

55



# Euroline

## Productvoordelen

- Gootelement uit polyesterbeton
- Met schroefloos verankerd rooster
- Keuze uit 5 roosterdesigns: Antraciet, Natural Grey, Shadow Grey, Inox & Voronoï
- Meer roosters vind je op aco.be

- Belastingsklasse A 15 tot B 125
- Afvoergoten met een inbouwhoogte van 6 en 10 cm



Beschrijving		Inloop-	Bouw-	Binnen-	Bouw-	Bouw-	Art. nr.	
		door- sne- de	leng- te	breed- te	breed- te	hoog- te		
		[cm <sup>2</sup> /m]	[cm]	[cm]	[cm]	[cm]		
<b>Euroline Antraciet - Gootelementen met sleufrooster uit verzinkt staal, antraciet gepoederlakt, klasse A 15</b>								
HOOG		Afvoergoot	468	100,0	10,0	11,8	9,7	409972
		Afvoergoot	468	50,0	10,0	11,8	9,7	409974
		Afvoergoot met ingegoten uitloopopening Ø 110 mm	468	100,0	10,0	11,8	9,7	409973
		Zandvanger met geïntegreerde lippendichting Ø 110 mm, emmer, PP zwart	468	50,0	10,0	11,8	30,0	409975
LAAG		Afvoergoot	468	100,0	10,0	11,8	5,7	416924
		Afvoergoot met ingegoten uitloopopening Ø 110 mm	468	100,0	10,0	11,8	5,7	416925
<b>Euroline Natural Grey - Gootelementen met sleufrooster uit verzinkt staal, natural grey gepoederlakt, klasse A 15</b>								
HOOG		Afvoergoot	468	100,0	10,0	11,8	9,7	445322
		Afvoergoot	468	50,0	10,0	11,8	9,7	445324
		Afvoergoot met ingegoten uitloopopening Ø 110 mm	468	100,0	10,0	11,8	9,7	445323
		Zandvanger met geïntegreerde lippendichting Ø 110 mm, emmer, PP zwart	468	50,0	10,0	11,8	30,0	445325
LAAG		Afvoergoot	468	100,0	10,0	11,8	5,7	445326
		Afvoergoot met ingegoten uitloopopening Ø 110 mm	468	100,0	10,0	11,8	5,7	445327





		Beschrijving	Inloop- door- snedes [cm <sup>2</sup> /m]	Bouw- lengte [cm]	Binnen- breedte [cm]	Bouw- breedte [cm]	Bouw- hoogte [cm]	Art. nr.
<b>Euroline Shadow Grey - Gootelementen met sleufrooster uit verzinkt staal, shadow grey gepoederlakt, klasse A 15</b>								
HOOG		Afvoergoot	468	100,0	10,0	11,8	9,7	445357
		Afvoergoot met ingegoten uitloopopening	468	50,0	10,0	11,8	9,7	445359
		Afvoergoot met ingegoten uitloopopening Ø 110 mm	468	100,0	10,0	11,8	9,7	445358
		Zandvanger met geïntegreerde lippendichting Ø 110 mm, emmer, PP zwart	468	50,0	10,0	11,8	30,0	445360
LAAG		Afvoergoot	468	100,0	10,0	11,8	5,7	445361
		Afvoergoot met ingegoten uitloopopening Ø 110 mm	468	100,0	10,0	11,8	5,7	445362
<b>Euroline Inox - Gootelementen met lengtestaafrooster uit inox, klasse A 15</b>								
HOOG		Afvoergoot	440	100,0	10,0	11,8	9,8	407397
		Afvoergoot met ingegoten uitloopopening	440	50,0	10,0	11,8	9,8	407399
		Afvoergoot met ingegoten uitloopopening Ø 110 mm	440	100,0	10,0	11,8	9,8	407396
		Zandvanger met geïntegreerde lippendichting Ø 110 mm, emmer, PP zwart	440	50,0	10,0	11,8	30,1	407400
LAAG		Afvoergoot	440	100,0	10,0	11,8	5,8	416928
		Afvoergoot met ingegoten uitloopopening Ø 110 mm	440	100,0	10,0	11,8	5,8	416929
<b>Euroline Voronoi - Gootelementen met designrooster uit gietijzer, klasse B 125</b>								
HOOG		Afvoergoot met voorvorming voor verticale uitloop Ø 110 mm	447	100,0	9,8	11,8	10,2	307048-36
LAAG		Afvoergoot met voorvorming voor verticale uitloop Ø 110 mm	447	100,0	9,8	11,8	6,2	307047
<b>Euroline Voronoi - Designrooster uit gietijzer</b>								
		Rooster	447	50,0	11,8	11,8		307040

# Euroline Discreet Inox

## Productvoordelen

- Gootelement uit polyesterbeton met V-doorsnede voor optimale doorstroming
- Met excentrisch opzetstuk uit inox voor een verfijnde look

- Belastingklasse B 125
- Sleufgoot met een inbouwhoogte van 10,8 - 17,5 of 21,5 cm
- Vrije sleufhoogte 4 - 6,5 ou 10,5 cm
- Vrije sleufbreedte 1,0 cm
- Inloopdoorsnede: 93 cm<sup>2</sup>/m



Beschrijving	Bouw- lengte [cm]	Binnen- breedte [cm]	Bouw- breedte [cm]	Bouw- hoogte [cm]	Vrije sleuf- hoogte [cm]	Art. nr.
--------------	-------------------------	----------------------------	--------------------------	-------------------------	-----------------------------------	----------

### Gootelementen met opzetstuk

HOOG		Gootelement met excentrisch opzetstuk uit inox	100,0	10,0	11,8	21,5	10,5	447060
		Gootelement met voorvorming ø 110 mm en excentrisch opzetstuk (85 cm) met toegangsluik (15 cm) uit inox (a)	100,0	10,0	11,8	21,5	10,5	447061
STANDAARD		Gootelement met excentrisch opzetstuk uit inox	100,0	10,0	11,8	17,5	6,5	416920
		Gootelement met voorvorming ø 110 mm en excentrisch opzetstuk (85 cm) met toegangsluik (15 cm) uit inox (b)	100,0	10,0	11,8	17,5	6,5	416921
LAAG		Gootelement met excentrisch opzetstuk uit inox	100,0	10,0	11,8	10,8	4,0	416918
		Gootelement met voorvorming ø 110 mm en excentrisch opzetstuk (85 cm) met toegangsluik (15 cm) uit inox (c)	100,0	10,0	11,8	10,8	4,0	416919

(a) Vrije sleufhoogte van het (te betegelen) deksel van het toegangsluik: 11,8 cm.







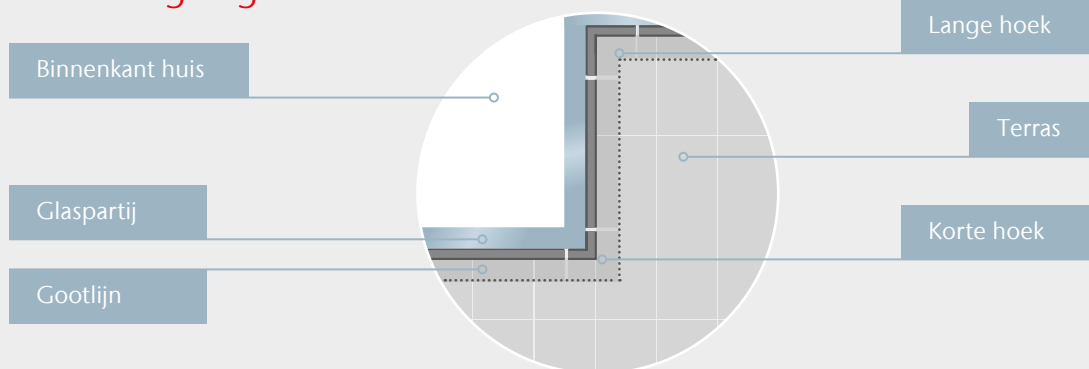





(b) Vrije sleufhoogte van het (te betegelen) deksel van het toegangsluik: 7,5 cm.

(c) Vrije sleufhoogte van het (te betegelen) deksel van het toegangsluik: 5,0 cm

## Hoeken uitgelegd













	Beschrijving	Bouw- lengte [cm]	Binnen- breedte [cm]	Bouw- breedte [cm]	Bouw- hoogte [cm]	Vrije sleuf- hoogte [cm]	Art. nr.
HOOG	 Gootelement met excentrisch opzetstuk (85 cm) en lange hoek (15 cm)	100,0	10,0	11,8	21,5	10,5	446726.SET
	 2 gootelementen met 2 excentrische opzetstukken (85 cm) en lange hoek (15 cm)	200,0	10,0	11,8	21,5	10,5	446073.SET
	 Gootelement met excentrisch opzetstuk (85 cm) en korte hoek (15 cm)	100,0	10,0	11,8	21,5	10,5	446727.SET
	 2 gootelementen met 2 excentrische opzetstukken (85 cm) en korte hoek (15 cm)	200,0	10,0	11,8	21,5	10,5	446074.SET
STANDAARD	 Gootelement met excentrisch opzetstuk (85 cm) en lange hoek (15 cm)	100,0	10,0	11,8	17,5	6,5	446724.SET
	 2 gootelementen met 2 excentrische opzetstukken (85 cm) en lange hoek (15 cm)	200,0	10,0	11,8	17,5	6,5	446071.SET
	 Gootelement met excentrisch opzetstuk (85 cm) en korte hoek (15 cm)	100,0	10,0	11,8	17,5	6,5	446725.SET
	 2 gootelementen met 2 excentrische opzetstukken (85 cm) en korte hoek (15 cm)	200,0	10,0	11,8	17,5	6,5	446072.SET
LAAG	 Gootelement met excentrisch opzetstuk (85 cm) en lange hoek (15 cm)	100,0	10,0	11,8	10,8	4,0	446722.SET
	 2 gootelementen met 2 excentrische opzetstukken (85 cm) en lange hoek (15 cm)	200,0	10,0	11,8	10,8	4,0	446069.SET
	 Gootelement met excentrisch opzetstuk (85 cm) en korte hoek (15 cm)	100,0	10,0	11,8	10,8	4,0	446723.SET
	 2 gootelementen met 2 excentrische opzetstukken (85 cm) en korte hoek (15 cm)	200,0	10,0	11,8	10,8	4,0	446070.SET

Toebehoren vind je terug op pagina 42



Lastenboekteksten, technische tekeningen,  
inbouwhandleidingen: [aco.be](http://aco.be)

# Toebehoren voor Euroline afvoergoten

	Beschrijving	Bouw- lengte [cm]	Binnen- breedte [cm]	Bouw- breedte [cm]	Bouw- hoogte [cm]	Art. nr.
HOOG	 Eindplaat voor Euroline 100 afvoergoot, inkortbaar			11,8	9,7	413183
	 Eindplaat met uitloop voor Euroline 100 afvoergoot Ø 110 mm			11,8	15,0	38505
LAAG	 Eindplaat voor Euroline 60 afvoergoot			11,8	5,7	810200
	 Eindplaat met uitloop voor Euroline 60 afvoergoot Ø 50 mm			11,8	8	416981
	 Geurafsluiter/bladvanger (2-delig) voor afvoergoot met ingegoten uitloop			8,7		01666
	 Geurafsluiter/bladvanger (3-delig) voor afvoergoot met voorvorming			11,0		01546
	 Geurafsluiter voor zandvanger			10,0		01684
	 Roosterhaken voor het uitnemen van roosters (set van 2 stuks)					445612
	 Inox haakjes voor Euroline inox lengtestaafrooster en om het deksel van een toegangsluik (Euroline Discreet) uit te nemen (set van 2 stuks)					CR002
	 Voegmassa voor het afdichten van gootnaden					74520









# Euroline Discreet Inox BFL

## Productvoordelen

- Tussenelement uit inox voor het concept van drempelloos wonen, "Barrier-free Living" (BFL)
- Voor de opvang van druiptwater komend uit de raamprofielen, secundaire afwatering
- Tussenelementen zijn perfect inkortbaar

- Te gebruiken met de Euroline 100 Discreet 65 Inox, Euroline 60 Discreet 40 Inox of de Euroline 100 Discreet 105 Inox sleufgoot, primaire afwatering
- Element wordt tussen goot (onderbouw) en opzetstuk (bovenbouw) geplaatst en maakt dat de EPDM van onder de raamprofielen perfect in de goot valt
- Maximaal 3 tussenelementen op mekaar te voorzien
- Elk extra tussenelement verhoogt de opbouwstructuur met 27 mm



Beschrijving	Bouw- lengte [cm]	Binnen- breedte [cm]	Totale hoogte [cm]	Bouw- hoogte [cm]	Art. nr.
<b>Tussenelement uit inox</b>					
Tussenelement uit inox	100	11,7	4,05	2,70	445962
<b>Toebehoren</b>					
	Eindplaat voor Euroline 100 afvoergoot				445961
	Eindplaat voor Euroline 60 afvoergoot				445960
	Geurafsluiter/bladvanger (3-delig) voor afvoergoot met voorvorming		11,0		01546
	Inox haakjes om het deksel van een toegangsluik uit te nemen (set van 2 stuks)				CR002
	Voegmassa voor het afdichten van gootnaden				74520
	Euroline 100 gootelement met ingegoten uitloop, zonder opzetstuk	100,0	11,8	9,5 (18,9)	38501
	Euroline 60 gootelement met ingegoten uitloop, zonder opzetstuk	100,0	11,8	5,5 (14,9)	810010





# Highline

## Productvoordelen

- Gootelement uit inox met zijwaartse sijpelopeningen en designrooster of opzetstuk uit inox
- Te gebruiken voor het concept van drempelluw wonen
- Voor de opvang van spatwater en druijpwater afkomstig van de raampartijen
- Eenvoudig te plaatsen

- Alle uitvoeringen zijn begaanbaar en rolstoeltoegankelijk



Beschrijving		Bouw- lengte [cm]	Binnen- breedte [cm]	Bouw- breedte [cm]	Bouw- hoogte [cm]	Art. nr.
<b>Gootelement uit inox met designrooster uit inox</b>						
 <p>Gootelement met lengtestaafrooster uit inox</p>		100,0	10,0	12,0	5,0	HL0001
		50,0	10,0	12,0	5,0	HL0002
<b>Gootelement uit inox met opzetstuk uit inox</b>						
 <p>Gootelement met excentrisch opzetstuk uit inox</p>		100,0	10,0	12,0	10,3	HL0003
		100,0	10,0	12,0	10,3	HL0004
		50,0	10,0	12,0	10,3	HL0005
<b>Toebehoren</b>						
 <p>Eindplaat uit inox</p>					5,0	320105
 <p>Connector uit inox</p>						320122









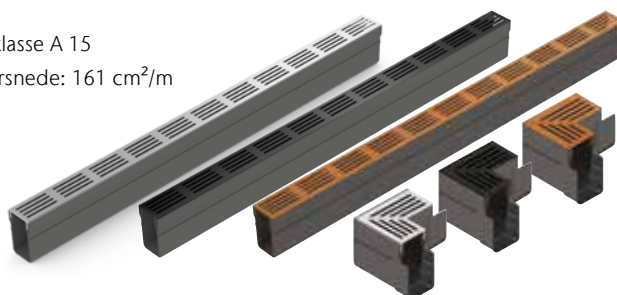

# Slimline

## Productvoordelen

- Slanke designafwatering voor op het terras
- Licht kunststof gootelement
- Eenvoudig te plaatsen
- Makkelijk uitneembaar rooster
- Beschikbaar in 3 kleuren
- Slechts 6 cm breed

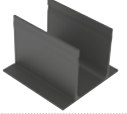
- Belastingsklasse A 15
- Inloopdoorsnede: 161 cm<sup>2</sup>/m



Beschrijving	Bouw- lengte [cm]	Binnen- breedte [cm]	Bouw- breedte [cm]	Bouw- hoogte [cm]	Art. nr.
<b>Gootelement uit kunststof met designrooster uit aluminium, klasse A 15</b>					
Afvoergoot	100	4,6	6	10	19000
Hoeelement	15,9	4,6	6	10	19006
<b>Gootelement uit kunststof met designrooster uit zwart aluminium, klasse A 15</b>					
Afvoergoot	100	4,6	6	10	19005
Hoeelement	15,9	4,6	6	10	19007
<b>Gootelement uit kunststof met designrooster uit cortenstaal, klasse A 15</b>					
Afvoergoot	100	4,6	6	10,3	19012
Hoeelement	15,9	4,6	6	10,3	19013
<b>Toebehoren</b>					
	Eindplaat			10,1	19004
	Eindplaat met uitloop Ø 50mm			10,1	19003
	Koppelstuk	7,1		7,1	19001
	Onderuitloop excentrisch Ø 110 mm	7,1		10,1	19011
	T-stuk	15,9		10	19083
	Zijuitloop Ø 80 mm	7,15		10,15	19082

# Europoint

## Productvoordelen

- Praktische afvoerput uit polyesterbeton, te plaatsen in elk type buitenverharding
- Samenstelling rooster en afvoerput te bepalen aan de hand van de toepassing

■ Van belastingsklasse A 15 tot B 125 afhankelijk van het gekozen rooster



Beschrijving	Bouw-	Bouw-	Bouw-	Uitloop	Art. nr.
	lengte	breedte	hoogte	ø	
	[mm]	[mm]	[mm]	[mm]	
<b>Afvoerlichamen</b>					
Laag afvoerlichaam	252	252	227	110	319601
Hoog afvoerlichaam	252	252	398	110	319604

## Roosters

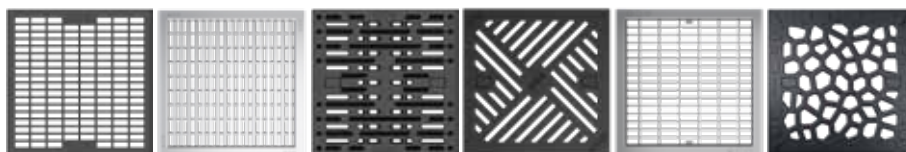







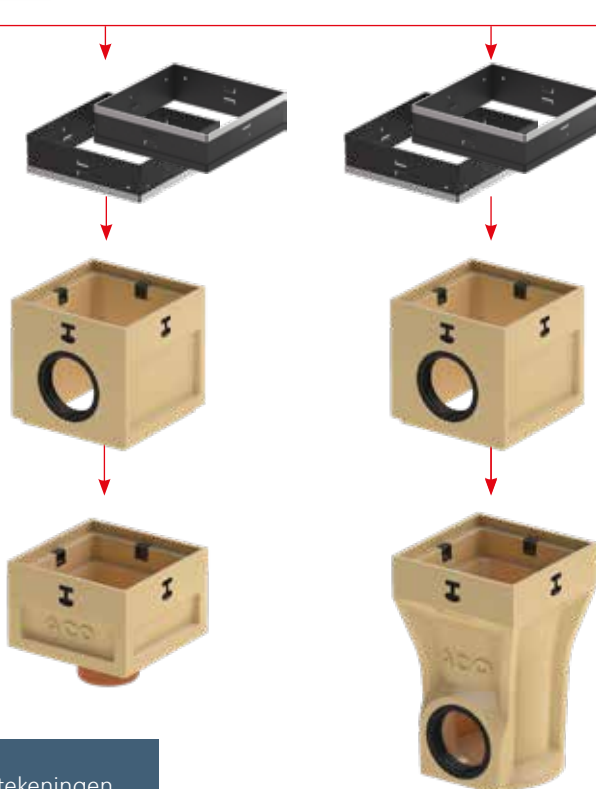



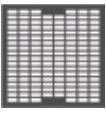

Designrand  
(optioneel)

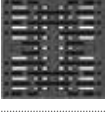
Ophoog-  
element  
(optioneel)

## Afvoerlichamen





	Beschrijving	Bouw- lengte [mm]	Bouw- breedte [mm]	Bouw- hoogte [mm]	Inloop- doorsnede [cm <sup>2</sup> ]	N° art.
<b>Roosters, klasse A 15</b>						
	Maasrooster uit kunststof	250	250	22	338	319621
	Lengtestaafrooster uit inox	250	250	35	218	319622
<b>Roosters, klasse B 125</b>						
	Designrooster Voronoi uit gietijzer	249	249		166	319672
	Maasrooster uit verzinkt staal	250	250	46	338	319626
	Sleufrooster uit gietijzer	249	249	43	158	319624
	Microgrip antislip sleufrooster uit kunststof	250	250	60	74	319623
<b>Toebehoren</b>						
	Designrand uit inox, te draaien afhankelijk van het rooster	258	258	76		319646
	Ophoogelement met aansluitingsmogelijkheid voor een afvoerbuis ø 110mm	252	252	243		319607
	Geurafsluiter laag afvoerlichaam, uit inox					132493
	Geurafsluiter hoog afvoerlichaam, uit inox	ø 158		107		319642
	Vuilvangemmer 1,1 l uit PP	196	196	66		319483
	Vuilvangemmer 2,6 l uit PP	198	198	172		319482
	Roosterhaak					319655

# Bluestone

## Productvoordelen

- Afvoerput uit kunststof (PP) met betegelbaar opzetstuk uit inox AISI 304
- Speciaal ontwikkeld voor de veel gebruikte blauwe hardsteen
- Makkelijk en esthetisch te integreren in het voegpatroon

- Belastingsklasse A 15
- Keuze uit verticale of horizontale uitloop



Beschrijving	Bouw-	Bouw-	Bouw-	Uitloop	Art. nr.
	lengte	breedte	hoogte	ø	
	[mm]	[mm]	[mm]	[mm]	
<b>Afvoerputten</b>					
Met verticale uitloop	200	200	220	110	BIV001
Met horizontale uitloop	200	200	190	75/110	BIH002









# EKO Garage & Garden

## Productvoordelen

- Afvoerputten uit inox (AISI 304) voor binnen en buiten
- Geschikt voor gebruik in kelders, bergingen, terrassen, veranda's, garages, onder het waterkraantje en rond buitenzwembaden

- Belastingsklasse K 3 tot R 50
- Matte uitvoering

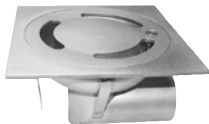

Beschrijving	Boven-	Bouw-	Hoogte	Debiet	Uitloop	Art. nr.
	vlak	hoogte	totaal		Ø	
	[mm]	[mm]	[mm]	[l/s]	[mm]	
<b>EKO Home</b>						
 Met verticale uitloop, niet verschroefd rooster met verfijnde inloopsleuven, klasse K 3	100 x 100	69	115	0,25	40	413207
	150 x 150	58	98	0,40	50	413208
	200 x 200	83	122	0,60	60	413209
<b>EKO</b>						
 Met verticale uitloop, verschroefd rooster, klasse K 3	100 x 100	47	72	0,25	40	401123
	150 x 150	55	98	0,40	50	401124
	200 x 200	83	123	0,60	60	401125
	250 x 250	113	193	0,90	76	401438
	300 x 300	113	193	0,90	76	401439
<b>EKO Horizontal</b>						
 Met horizontale uitloop, verschroefd rooster, klasse K 3	100 x 100	35	84	0,25	40	403927
	150 x 150	39	94	0,40	50	409012
<b>EKO Low</b>						
 Verlaagde uitvoering met verticale uitloop, verschroefd rooster, klasse K 3	100 x 100	35	75	0,25	40	14224
	150 x 150	40	79	0,40	50	409013
	200 x 200	39	78	0,60	60	409011
<b>EKO Heavy</b>						
 Zware uitvoering met verticale uitloop, verschroefd rooster, klasse L 15 tot R 50	150 x 150	88	128	0,40	50	14333
	200 x 200	88	128	0,60	60	14397
	250 x 250	118	198	2,00	100	14334



# Cleanbox

## Productvoordelen

- Afwaterende vloerbak uit polyesterbeton met voetmat
- Inclusief afvoer
- Keuze uit 5 verschillende voetmatten

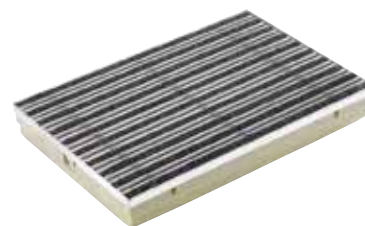
- Met geïntegreerd randprofiel uit verzinkt staal, versterkingsribben en uitloopopening ø 110 mm
- Voor plaatsing buiten aan achterdeur of voordeur

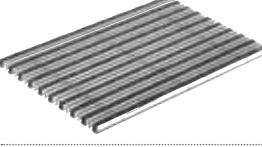

Beschrijving	Bouw-	Bouw-	Bouw-	Art. nr.
	lengte	breedte	hoogte	
	[cm]	[cm]	[cm]	
<b>Vloerbakken</b>				
	60,0	40,0	8,0	00398
	75,0	50,0	8,0	00399
	100,0	50,0	8,0	00400
<b>Voetmatten</b>				
	60,0	40,0	2,0	02180
	75,0	50,0	2,0	02181
	100,0	50,0	2,0	02182
	60,0	40,0	2,0	01210
	75,0	50,0	2,0	01211
	100,0	50,0	2,0	01212
	60,0	40,0	2,0	37160
	75,0	50,0	2,0	37161
	100,0	50,0	2,0	37162
	60,0	40,0	2,0	01213
	75,0	50,0	2,0	01214
	100,0	50,0	2,0	01215
	60,0	40,0	2,0	01207
	75,0	50,0	2,0	01208
	100,0	50,0	2,0	01209
<b>Toebehoren</b>				
	Geurafsluiter/bladvanger (3-delig)		11,0	01546





# Infiltration Line

## Productvoordelen

- Gepatenteerde, waterabsorberende infiltratieblok uit natuurlijke, milieuvriendelijke rotswol
- Kant-en-klaar systeem, makkelijk en discreet te plaatsen

- Buffercapaciteit van 112,8 liter per blok
- Bovenaan geïntegreerde doorvoerleiding voorzien van perforatiegaten
- Aansluitdiameter 110 mm voor aansluiting van de waterinvoer
- Via de doorvoerleiding zijn meerdere blokken in lijn achter mekaar in te bouwen tot het bekomen van een infiltratielijn.  
Het aantal blokken wordt vastgelegd volgens de benodigde buffercapaciteit



Beschrijving	Bouw- lengte [cm]	Bouw- breedte [cm]	Bouw- hoogte [cm]	Capaci- teit [l]	Art. nr.
<b>Infiltratieblok</b>					
 Infiltratieblok	100,0	20,0	60,0	112,80	10943
<b>Toebehoren</b>					
 Inspectieschacht uit PP, Ø 400 met vuilvangmandje			120,0		103230
 Ontluchtingsbox uit PP (a)	12,5	12,5	18,5		319560.I

(a) Optioneel. Indien ontluchting op het infiltratiesysteem voorzien wordt. Aansluitdiameter 110 mm.



Lastenboekteksten, technische tekeningen,  
inbouwhandleidingen: **aco.be**

# Gully

## Productvoordelen

- Infiltratieput uit kunststof (PE-HD) met oprand uit kunststof (ABS) en sleufrooster uit gietijzer
- Het leggen of herleggen van afvoerbuizen, met voldoende afvoerhelling, is overbodig

■ Belastingsklasse A 15



Beschrijving	Bouw- lengte [cm]	Bouw- breedte [cm]	Bouw- hoogte [cm]	Art. nr.
<b>Infiltratieput</b>				
Infiltratieput (a)	25,6	25,6	58,0	406481

(a) ø infiltratiebuis: 200 mm. Volume: 17,5 liter. Infiltratieput te omringen met kiezels.







# Gravel Grid

## Productvoordelen

- Grindstabilisatiemat uit kunststof met geotextiel (45 g/m<sup>2</sup>) aan de onderzijde
- Een vaste voet op grind
- Beperkt het opschieten van onkruid
- Kies de kleur in functie van het grind
- Optimale grootte honingraat voor grind 8-16 mm

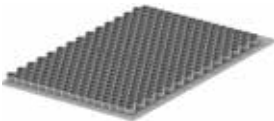
- Gemaakt uit gerecycleerd of recycleerbaar polypropyleen
- Verkrijgbaar in wit, zwart of grijs
- Belastingklasse volgens EN ISO 604
- Geschikt voor berijdbare oppervlakken met een helling tot ca 10%



Beschrijving	Belastingsklasse [t/ m <sup>2</sup> ]	Bouwlengte [cm]	Bouwbreedte [cm]	Bouwhoogte [cm]	Art. nr.
 eco S, grijs, 100% gerecycleerde kunststof (PP)	300	60	80	3,0	281090
 eco M, grijs, 100% gerecycleerde kunststof (PP)	300	120	80	3,0	281091
 L wit, polypropyleen	300	120	160	3,0	281093
 eco L zwart, 100% gerecycleerde kunststof (PP)	300	120	160	3,0	281092
 eco L, grijs, 100% gerecycleerde kunststof (PP)	300	120	160	3,0	281095
 Heavy duty, wit, polypropyleen	450	120	160	4,0	281094





# Area

## Productvoordelen

- Dallen uit kunststof voor een berijdbaar grasperk

- Uit recycleerbare Polydefine samenstelling
- Geschikt voor berijdbare oppervlakken met een helling tot ca 5%



Beschrijving	Bouw- lengte [cm]	Bouw- breedte [cm]	Bouw- hoogte [cm]	Stuks/ m <sup>2</sup>	Art. nr.
<b>Grasdal</b>					
 <p>Grasdal</p>	58,6	38,6	3,8	4,42	81070
<b>Toebehoren</b>					
 <p>Parkeermarkering, wit (zakje van 10 stuks)</p>					81072







# AluCover

## Productvoordelen

- Tegeldeksel uit aluminium van geëxtrudeerde profielen
- Hoeken verbonden met krimpverbinding
- Reuk- en waterdicht esthetisch deksel
- Verschroefd d.m.v. inox bouten
- Zelfuitlichtende hef-/bedieningsleutels en afwerkingsdopjes inbegrepen

- Belastingsklasse K 3 tot M 125
- Voor vulling met beton of tegels met een dikte van 15 mm



Beschrijving	Kadermaat (a) [mm]	Putmaat [mm]	Raam- hoogte [mm]	Belastings- klasse(b)	Art. nr.
<b>AluCover</b>					
 Uit aluminium met 3 neopreendichtingen en inliggende kruisnetwapening	300 x 300	200 x 200	72,5	M 125	406881
	400 x 400	300 x 300	72,5	M 125	405340
	500 x 500	400 x 400	72,5	M 125	405341
	550 x 550	450 x 450	72,5	M 125	405342
	600 x 600	500 x 500	72,5	M 125	405343
	700 x 500	600 x 400	72,5	M 125	405344
	700 x 700	600 x 600	72,5	M 125	405345
	800 x 800	700 x 700	72,5	L 15	405347
	900 x 900	800 x 800	72,5	L 15	405348
	1100 x 1100	1000 x 1000	72,5	L 15	405350
<b>AluCover Light</b>					
 Uit aluminium met 1 neopreendichting	300 x 300	200 x 200	72,5	K 3	407391
	400 x 400	300 x 300	72,5	K 3	407392
	500 x 500	400 x 400	72,5	K 3	407393
	600 x 600	500 x 500	72,5	K 3	407394
	700 x 700	600 x 600	72,5	K 3	407395
	800 x 800	700 x 700	72,5	K 3	407398
<b>AluCover Light Low</b>					
 Uit aluminium met 1 neopreendichting	300 x 300	200 x 200	50	K 3	415229
	400 x 400	300 x 300	50	K 3	415230
	500 x 500	400 x 400	50	K 3	415231
	600 x 600	500 x 500	50	K 3	415232
	700 x 700	600 x 600	50	K 3	415233

- (a) De vermelde kadermaten hebben een effectieve buitenmaat van 2 mm kleiner om perfect in de tegelmaat, rekening houdend met de voegbreedte, ingewerkt te worden.  
 (b) Alucover Light & Alucover Light Low tegeldeksels voldoen aan belastingsklasse L 15 mits plaatsing op de werf van een gepaste kruisnetwapening en volledige betonvulling. Klasse K3 in geval van tegels tot 15 mm.



# AluStone

## Productvoordelen

- Klinkerdeksel uit aluminium met gelaste profielen
- Inclusief soepele dichting
- Inclusief 2 hefsleutels en inliggende kruisnetwapening

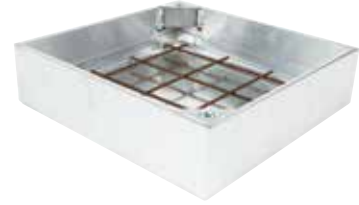
- AluStone klinkerdeksels kunnen weerstaan aan een proefbelasting van 30 kN mits betonvulling van minstens 40 mm

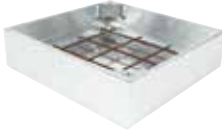

Beschrijving	Kadermaat	Putmaat	Raam- hoogte	Art. nr.
	[mm]	[mm]	[mm]	
<b>Klinkerdeksel</b>				
 Uit aluminium	300 x 300	230 x 230	100	180303.18
	400 x 400	330 x 330	100	180404.18
	500 x 500	430 x 430	100	180505.18
	600 x 600	530 x 530	100	180606.18
	700 x 700	630 x 630	100	180707.18
	800 x 800	730 x 730	100	180808.18
	900 x 900	830 x 830	100	180909.18
	1000 x 1000	930 x 930	100	181010.18
<b>Toebehoren</b>				
 Extra hefsleutel				180000.18







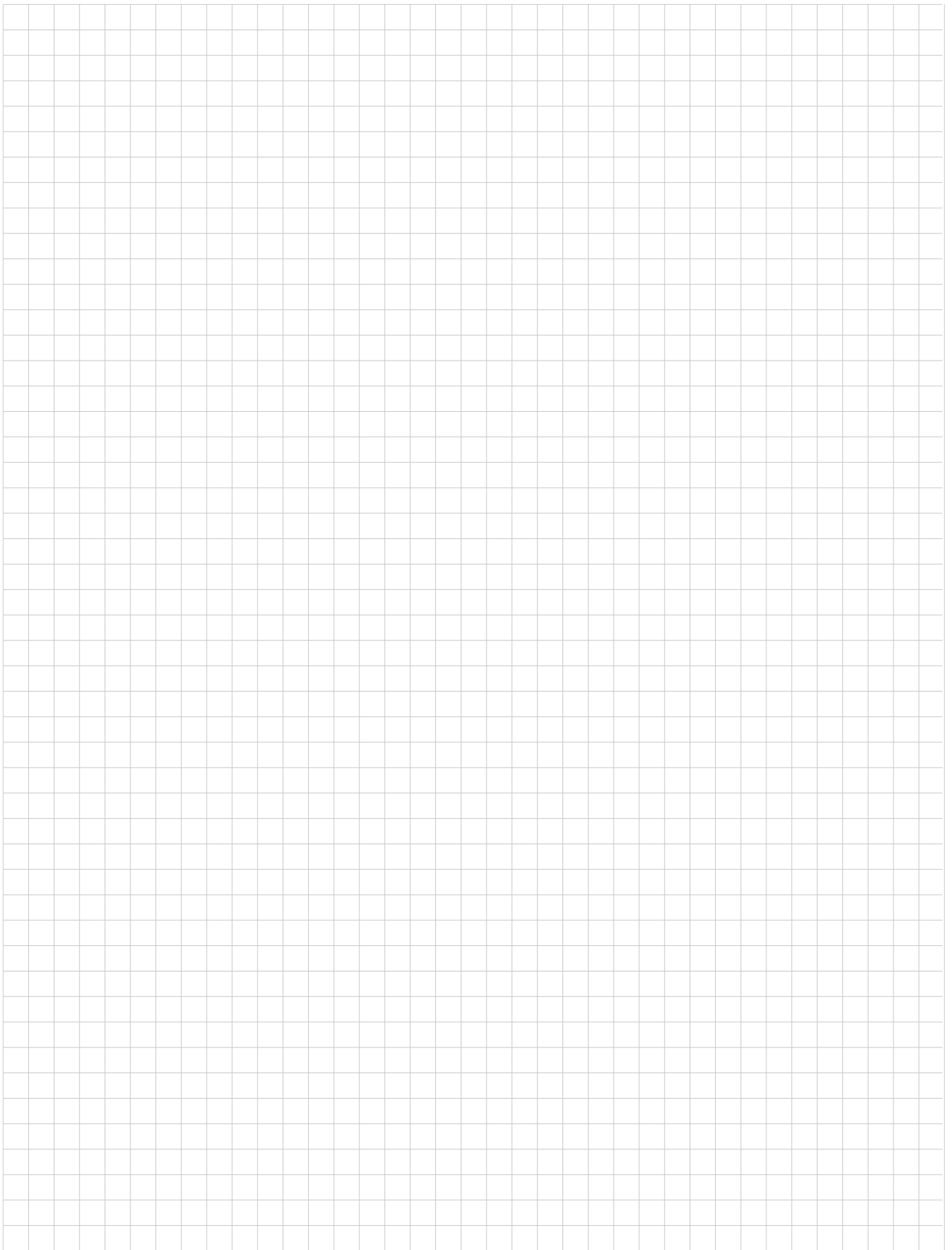







© Architect Katrien Donneux

ACO

Tel. 052 38 17 70  
info@aco.be  
[www.aco.be](http://www.aco.be)

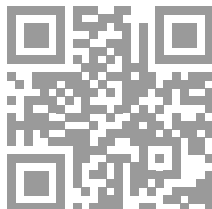

ACO. we care for water

